

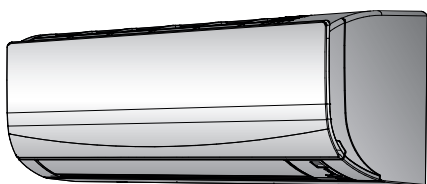

# Руководство по эксплуатации

## Комнатный кондиционер Daikin



FTXF20C5V1B  
FTXF25C5V1B  
FTXF35C5V1B  
FTXF42C5V1B

Руководство по эксплуатации  
Комнатный кондиционер Daikin

русский

## Содержание

<b>1</b>	<b>Информация о документации</b>	<b>2</b>
1.1	Информация о настоящем документе .....	2
<b>2</b>	<b>Меры предосторожности при эксплуатации</b>	<b>2</b>
2.1	Общие положения .....	3
2.2	Техника безопасности при эксплуатации .....	3
<b>3</b>	<b>О системе</b>	<b>5</b>
3.1	Внутренний блок .....	5
3.2	Информация об интерфейсе пользователя.....	5
3.2.1	Компоненты: интерфейс пользователя.....	6
3.2.2	Состояние: ЖКД интерфейса пользователя.....	6
3.2.3	Управление интерфейсом пользователя.....	6
<b>4</b>	<b>Приступая к эксплуатации...</b>	<b>7</b>
4.1	Монтаж держателя пользовательского интерфейса .....	7
4.2	Вставка батареек.....	7
4.3	Включение электропитания .....	7
<b>5</b>	<b>Эксплуатация</b>	<b>7</b>
5.1	Рабочий диапазон .....	7
5.2	Когда пользоваться определенными функциями? .....	7
5.3	Рабочие режимы и настройка температуры .....	8
5.3.1	Пуск-остановка рабочего режима системы и установка нужной температуры .....	8
5.3.2	Интенсивность воздухотока .....	8
5.3.3	Направление воздухотока .....	9
5.3.4	Комфортный обдув .....	9
5.3.5	Режим повышенной мощности.....	9
5.3.6	Экономичный режим .....	10
5.3.7	Работа таймеров включения и выключения .....	10
<b>6</b>	<b>Экономия электроэнергии и оптимальные условия работы</b>	<b>11</b>
<b>7</b>	<b>Техническое и иное обслуживание</b>	<b>11</b>
7.1	Обзор: Техническое и иное обслуживание.....	11
7.2	Чистка внутреннего блока и интерфейса пользователя.....	12
7.3	Чистка лицевой панели .....	12
7.4	Информация о воздушных фильтрах .....	12
7.5	Порядок чистки воздушных фильтров .....	12
7.6	Подготовка блока к длительному простоя .....	13
<b>8</b>	<b>Поиск и устранение неполадок</b>	<b>13</b>
8.1	Симптомы, НЕ являющиеся признаками неисправности системы .....	14
8.1.1	Признак: звук, похожий на шум падающей воды.....	14
8.1.2	Признак: звук с силой выходящего воздуха.....	14
8.1.3	Признак: тикающий звук .....	14
8.1.4	Признак: свистящий звук .....	14
8.1.5	Признак: щелкающий звук во время работы или простоя.....	14
8.1.6	Признак: хлопающий звук.....	14
8.1.7	Признак: вентилятор наружного блока вращается, когда кондиционер не работает.....	14
8.2	Устранение неполадок по кодам сбоя .....	14
<b>9</b>	<b>Утилизация</b>	<b>15</b>

## 1 Информация о документации

### 1.1 Информация о настоящем документе

Благодарим вас за приобретение данного устройства. Убедительная просьба:

- Перед работой с интерфейсом пользователя внимательно прочитайте документацию для обеспечения наилучшей производительности.
- Узнать у установщика о настройках, использованных для конфигурации системы. Проверить, заполнил ли установщик таблицы настроек. Если нет, попросить сделать это.
- Хранить документацию для использования в будущем в качестве справочника.

#### Целевая аудитория

Конечные пользователи

#### ИНФОРМАЦИЯ

Данное устройство может использоваться специалистами или обученными пользователями в магазинах, на предприятиях легкой промышленности, на фермах, либо неспециалистами для коммерческих и бытовых нужд.

#### Комплект документации

Настоящий документ является частью комплекта документации. В полный комплект входит следующее:

- **Общие правила техники безопасности:**
  - Инструкции по технике безопасности, которые необходимо прочитать перед эксплуатацией системы
  - Формат: Документ (в ящике внутреннего агрегата)
- **Руководство по эксплуатации:**
  - Краткое руководство для стандартного использования
  - Формат: Документ (в ящике внутреннего агрегата)
- **Руководство по применению для пользователя:**
  - Подробные пошаговые инструкции и справочная информация для стандартного и расширенного использования

Последние редакции предоставляемой документации доступны на региональном веб-сайте Daikin или у монтажника.

Язык оригинальной документации английский. Документация на любом другом языке является переводом.

## 2 Меры предосторожности при эксплуатации

Обязательно соблюдайте следующие правила техники безопасности.

### 2.1 Общие положения



#### ПРЕДУПРЕЖДЕНИЕ

Если возникли СОМНЕНИЯ по поводу установки или эксплуатации блока, обратитесь к монтажнику.



#### ПРЕДУПРЕЖДЕНИЕ

Дети старше 8 лет, лица с ограниченными физическими, сенсорными или умственными возможностями, а равно и те, у кого нет соответствующего опыта и знаний, могут пользоваться данным устройством только под наблюдением или руководством лица, несущего ответственность за их безопасность.

Детям ЗАПРЕЩАЕТСЯ играть с устройством.

Без квалифицированного руководства дети к чистке и повседневному обслуживанию устройства категорически НЕ допускаются.



#### ПРЕДУПРЕЖДЕНИЕ

Чтобы предотвратить поражение электрическим током или пожар:

- НЕ промывайте блок струей воды.
- НЕ эксплуатируйте блок с влажными руками.
- НЕ устанавливайте никакие предметы, содержащие воду, на блок.



#### ПРЕДОСТЕРЕЖЕНИЕ

- НЕ ДОПУСКАЕТСЯ размещать любые предметы и оборудование на агрегате.
- НЕ ДОПУСКАЕТСЯ залезать на блок, сидеть и стоять на нем.

- Блоки помечены следующим символом:



Это значит, что электрические и электронные изделия НЕЛЬЗЯ смешивать с несортированным бытовым мусором. НЕ ПЫТАЙТЕСЬ демонтировать систему самостоятельно: демонтаж системы, удаление холодильного агента, масла и

других компонентов должны проводиться уполномоченным монтажником в соответствии с действующим законодательством.

Блоки необходимо сдавать на специальную перерабатывающую станцию для утилизации, переработки и вторичного использования. Обеспечивая надлежащую утилизацию настоящего изделия, вы способствуете предотвращению наступления возможных негативных последствий для окружающей среды и здоровья людей. За дополнительной информацией обращайтесь к монтажнику или в местные органы власти.

- Батареи отмечены следующим символом:



Это значит, что батарейки НЕЛЬЗЯ смешивать с несортированным бытовым мусором. Если под значком размещен символ химического вещества, значит, в батарейке содержится тяжелый металл с превышением определенной концентрации.

Встречающиеся символы химических веществ: Pb – свинец (>0,004%).

Использованные батареи необходимо сдавать на специальную перерабатывающую станцию для утилизации. Обеспечивая надлежащую утилизацию использованных батарей, Вы способствуете предотвращению наступления возможных негативных последствий для окружающей среды и здоровья людей.

### 2.2 Техника безопасности при эксплуатации



#### ПРЕДУПРЕЖДЕНИЕ: СЛАБО ВОСПЛАМЕНЯЮЩИЙСЯ МАТЕРИАЛ

Залитый в блок хладагент R32 умеренно горюч.



#### ПРЕДОСТЕРЕЖЕНИЕ

НЕ вставляйте пальцы, а также палки и другие предметы в отверстия для забора и выпуска воздуха. Когда вентилятор вращается на высокой скорости, это может привести к травме.



#### ПРЕДУПРЕЖДЕНИЕ

- ЗАПРЕЩАЕТСЯ самостоятельно вносить изменения в конструкцию, разбирать, передвигать, переставлять и ремонтировать блок. Неправильный демонтаж и установка могут привести к поражению электрическим током или возгоранию. Обратитесь к своему поставщику оборудования.

## 2 Меры предосторожности при эксплуатации

- При случайной утечке хладагента проследите за тем, чтобы поблизости не было открытого огня. Сам хладагент совершенно безопасен, не ядовит и умеренно горюч, однако при случайной протечке в помещение, где используются калориферы, газовые плиты и другие источники горячего воздуха, он будет выделять ядовитый газ. Прежде чем возобновить эксплуатацию, обязательно обратитесь к квалифицированному специалисту сервисной службы для устранения протечки.

### ПРЕДОСТЕРЕЖЕНИЕ

Угол отклонения заслонок и жалюзи регулируется ТОЛЬКО с помощью пользовательского интерфейса. Если ухватиться за заслонку и жалюзи, когда она находится в движении, механизм легко сломать.

### ПРЕДОСТЕРЕЖЕНИЕ

Дети, растения и животные НЕ должны находиться под прямым потоком воздуха из кондиционера.

### ПРЕДУПРЕЖДЕНИЕ

НЕ размещайте под внутренним и/или под наружным блоком предметы, которые могут быть повреждены водой. В противном случае конденсат на блоке или трубах хладагента, грязь в воздушном фильтре или засор дренажа могут вызвать каплепадение, что может привести к загрязнению или поломке предметов, находящихся под блоком.

### ПРЕДУПРЕЖДЕНИЕ

НЕ держите рядом с кондиционером аэрозольные упаковки с воспламеняющимися веществами и НЕ пользуйтесь возле блока

пультверизаторами с огнеопасным содержимым. Это может привести к возгоранию.

### ПРЕДУПРЕЖДЕНИЕ

Хладагент в блоке умеренно горюч и обычно НЕ вытекает. В случае утечки в помещении контакт хладагента с пламенем горелки, нагревателем или кухонной плитой может привести к возгоранию или образованию вредного газа.

Выключите все огнеопасные нагревательные устройства, проветрите помещение и свяжитесь с дилером, у которого вы приобрели агрегат.

НЕ пользуйтесь блоком до тех пор, пока специалист сервисной службы не подтвердит восстановление исправности узлов, в которых произошла утечка хладагента.

### ПРЕДУПРЕЖДЕНИЕ

- ЗАПРЕЩАЕТСЯ проделывать отверстия в элементах контура хладагента и подвергать их воздействию огня.
- НЕ допускается применение любых чистящих средств или способов ускорения разморозки, помимо рекомендованных изготовителем.
- Учтите, что хладагент, которым заправлена система, запаха НЕ имеет.

### ПРЕДУПРЕЖДЕНИЕ

Оборудование размещается в помещении без постоянно действующих источников возгорания (напр., открытого огня, оборудования, работающего на газе, или действующих электрообогревателей).

### ОПАСНО! РИСК ПОРАЖЕНИЯ ЭЛЕКТРИЧЕСКИМ ТОКОМ

Перед очисткой кондиционера или воздушного фильтра обязательно остановите кондиционер и

выключите все источники электропитания. В противном случае возможны поражение электрическим током или травма.

### **⚠ ПРЕДОСТЕРЕЖЕНИЕ**

После длительной работы блока необходимо проверить его положение на крепежной раме, а также крепежные детали на предмет повреждения. Такие повреждения могут привести к падению блока и стать причиной травмы.

### **⚠ ПРЕДУПРЕЖДЕНИЕ**

При проведении высотных работ соблюдайте осторожность.

### **⚡ ОПАСНО! РИСК ПОРАЖЕНИЯ ЭЛЕКТРИЧЕСКИМ ТОКОМ**

Перед началом чистки убедитесь в том, что система выключена, а штепсель извлечен из розетки. В противном случае может произойти поражение электрическим током или нанесение травмы.

### **⚠ ПРЕДУПРЕЖДЕНИЕ**

Остановите систему и отключите питание, если произойдет что-либо необычное (почувствуется запах гари и т.п.).

Продолжение работы системы при таких обстоятельствах может привести к ее поломке, к поражению электрическим током или пожару. Обратитесь к дилеру.

### **⚠ ПРЕДОСТЕРЕЖЕНИЕ**

Блок оснащен защитными устройствами с электроприводом, в частности, датчиком утечки хладагента. Чтобы они работали эффективно, блок после установки должен быть постоянно подключенным к электропитанию, кроме краткосрочных сеансов технического обслуживания.

## 3 О системе

### **⚠ ПРЕДУПРЕЖДЕНИЕ: ВОСПЛАМЕНЯЮЩИЙСЯ МАТЕРИАЛ** СЛАБО

Залитый в блок хладагент R32 умеренно горюч.

### **⚠ ПРИМЕЧАНИЕ**

НЕ пользуйтесь системой в целях, отличных от ее прямого назначения. Во избежание снижения качества работы блока НЕ пользуйтесь им для охлаждения высокоточных измерительных приборов, продуктов питания, растений, животных и предметов искусства.

## 3.1 Внутренний блок

### **⚠ ПРЕДОСТЕРЕЖЕНИЕ**

НЕ вставляйте пальцы, а также палки и другие предметы в отверстия для забора и выпуска воздуха. Когда вентилятор вращается на высокой скорости, это может привести к травме.

### **ИНФОРМАЦИЯ**

Уровень звукового давления: менее 70 дБА.

### **ИНФОРМАЦИЯ**

Иллюстрации приводятся далее для примера и могут в той или иной мере НЕ соответствовать схеме вашей системы.

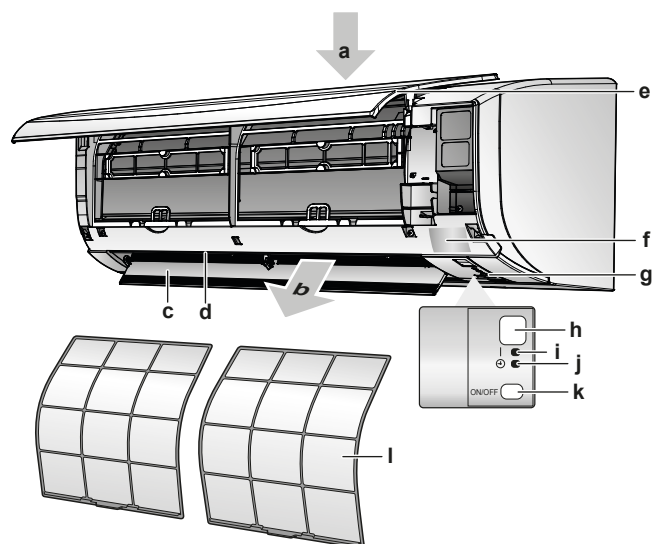

- a Воздухозаборник
- b Выброс воздуха
- c Заслонка (горизонтальная створка)
- d Жалюзи (вертикальные створки)
- e Передняя панель
- f Табличка с наименованием модели
- g Датчик температуры в помещении
- h Приемник сигнала
- i Индикатор работы (зеленый)
- j Лампа индикации таймера (оранжевая)
- k Выключатель внутреннего блока
- l Воздушный фильтр

### **Кнопка ВКЛ/ВЫКЛ**

В отсутствие пользовательского интерфейса запускать и останавливать внутренний блок можно кнопкой включения/выключения. Когда блок запускается этой кнопкой, активируются следующие настройки:

- рабочий режим = автомат
- Заданная температура = 25°C
- Воздухоток = автомат

## 3.2 Информация об интерфейсе пользователя

- **Прямые солнечные лучи.** Держите интерфейс пользователя там, где на него НЕ попадают прямые лучи солнца.

## 3 О системе

- **Пыль.** Пыль, попавшая на передатчик или приемник сигналов, снижает чувствительность. Вытирайте пыль мягкой тканью.
- **Люминесцентное освещение.** Установленные в помещении люминесцентные лампы могут препятствовать передаче и приему сигналов. В таких случаях обращайтесь к монтажнику оборудования.
- **Прочие устройства.** Если сигналы, передающиеся с интерфейса пользователя, влияют на работу других устройств, уберите эти устройства из помещения или обратитесь к монтажнику оборудования.
- **Шторы.** Проследите за тем, чтобы шторы и прочие предметы НЕ препятствовали обмену сигналами между блоком и интерфейсом пользователя.



### ПРИМЕЧАНИЕ

- НЕ роняйте интерфейс пользователя.
- Ни в коем случае НЕ допускайте намокания интерфейса пользователя.

### 3.2.1 Компоненты: интерфейс пользователя

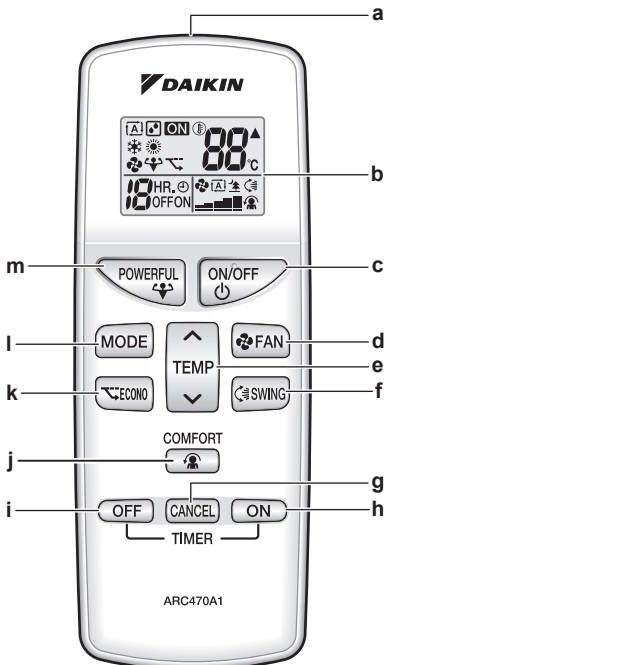

- a Передатчик сигналов
- b ЖК-дисплей
- c Кнопка ВКЛ/ВЫКЛ
- d Кнопка настройки вентиляции
- e Кнопки регулировки температуры
- f Кнопка регулировки положения воздушной заслонки
- g Кнопка отмены отсчета времени по таймеру
- h Кнопка включения по таймеру
- i Кнопка выключения по таймеру
- j Кнопка включения комфортного обдува
- k Кнопка включения экономичного режима
- l Переключатель режимов
- m Кнопка включения режима повышенной мощности

### 3.2.2 Состояние: ЖКД интерфейса пользователя

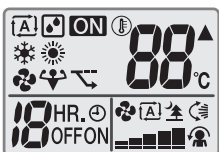

Значок	Описание
	рабочий режим = автомат
	рабочий режим = сушка
	рабочий режим = обогрев
	рабочий режим = охлаждение
	рабочий режим = только вентиляция
	Включен режим повышенной мощности
	Включен экономичный режим
<b>ON</b>	
	На внутренний блок поступает сигнал с интерфейса пользователя
	Активная настройка температуры
	Воздухоток = автомат
	Воздухоток = тихий режим работы внутреннего блока
	Воздухоток = интенсивный
	Воздухоток = средней интенсивности
	Воздухоток = средний
	Воздухоток = малой интенсивности
	Воздухоток = слабый
<b>COMFORT</b>	
	Включен комфортный режим
	Включена автоматическая регулировка положения воздушной заслонки по вертикали
<b>HR. ON</b>	
	Задействовано включение по таймеру
<b>HR. OFF</b>	
	Задействовано отключение по таймеру

### 3.2.3 Управление интерфейсом пользователя

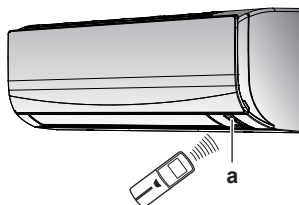

a Приемник сигнала

- 1 Наведите передатчик сигналов на приемник внутреннего блока (связь осуществляется на расстоянии не более 7 м).

**Результат:** Поступление на внутренний блок сигнала с пользовательского интерфейса сопровождается звуком:



Звук	Описание
Двойной короткий сигнал	Производится запуск оборудования.
Одиночный короткий сигнал	Изменение одной из настроек.
Длинный сигнал	Работа прекращается.

## 4 Приступая к эксплуатации...

### 4.1 Монтаж держателя пользовательского интерфейса

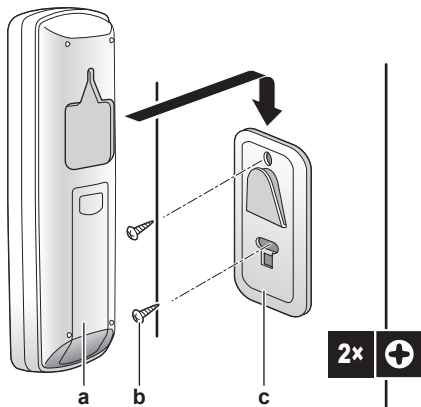

- a Пользовательский интерфейс
- b Винты (приобретаются по месту установки)
- c Держатель пользовательского интерфейса

- 1 Выберите такое место, откуда сигналы смогут беспрепятственно распространяться в направлении блока.
- 2 Закрепите винтами держатель на стене или в аналогичном месте.
- 3 Подвесьте интерфейс пользователя к держателю.

### 4.2 Вставка батареек

Срок службы батарей составляет примерно 1 год.

- 1 Снимите с батарейного отсека крышку.
- 2 Вставьте сразу обе батарейки.
- 3 Установите крышку на место.

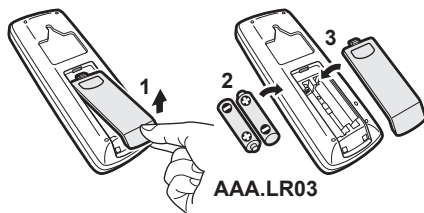

### 4.3 Включение электропитания

- 1 Включите автомат защиты.

**Результат:** Воздушная заслонка внутреннего блока откроется и сразу же закроется, приняв исходное положение.

## 5 Эксплуатация

### 5.1 Рабочий диапазон

Для надежной и эффективной работы системы температура и влажность воздуха должны находиться в указанных ниже пределах.

Рабочий режим	Рабочий диапазон
Охлаждение <sup>(a)(b)</sup>	<ul style="list-style-type: none"> <li>▪ Наружная температура: -10~46°C по сухому термометру</li> <li>▪ Температура в помещении: 18~32°C по сухому термометру</li> <li>▪ Влажность в помещении: ≤80%</li> </ul>
Обогрев <sup>(a)</sup>	<ul style="list-style-type: none"> <li>▪ Наружная температура: -15~24°C по сухому термометру</li> <li>▪ Температура в помещении: 10~30°C по сухому термометру</li> </ul>
Осушка <sup>(a)</sup>	<ul style="list-style-type: none"> <li>▪ Наружная температура: -10~46°C по сухому термометру</li> <li>▪ Температура в помещении: 18~32°C по сухому термометру</li> <li>▪ Влажность в помещении: ≤80%</li> </ul>



- <sup>(a)</sup> Если блок вышел за пределы рабочего диапазона, защитное устройство должно прекратить работу системы.  
<sup>(b)</sup> Выход блока за пределы рабочего диапазона может привести к образованию конденсата и выпадению капель воды.

### 5.2 Когда пользоваться определенными функциями?

Пользуйтесь приведенной далее таблицей как справочником по функциям блока.

Функции	Задачи
<b>Основные функции</b>	
Рабочие режимы и температура	Пуск-остановка системы и установка в помещении нужной температуры: <ul style="list-style-type: none"> <li>▪ Обогрев или охлаждение помещения.</li> <li>▪ Нагнетание воздуха в помещение без обогрева или охлаждения.</li> <li>▪ Снижение влажности в помещении.</li> <li>▪ В автоматическом режиме — автоматический подбор подходящей температуры и рабочего режима.</li> </ul>
Направление воздушотока	Регулировка направления воздушотока (воздушная заслонка находится в постоянном движении или в неподвижном положении).
Интенсивность воздушотока	Регулировка подачи воздуха в помещение. Снижение шума во время работы.
<b>Расширенные функции</b>	
Экономичный режим	Работа системы одновременно с другими потребителями электроэнергии. Экономия электроэнергии.
Комфортный режим	Регулировка воздушотока таким образом, чтобы НЕ обдуть напрямую находящихся в помещении людей.

## 5 Эксплуатация





Функции	Задачи
 Режим повышенной мощности	Ускоренное охлаждение или обогрев помещения.
 ВКЛ +  ВЫКЛ по таймеру	Автоматическое включение и отключение системы.

### 5.3 Рабочие режимы и настройка температуры

**Когда?** Установка нужного рабочего режима и настройка температуры производятся, когда необходимо выполнить следующие операции:

- Обогрев или охлаждение помещения
- Нагнетание воздуха в помещение без обогрева или охлаждения
- Снижение влажности в помещении

**Что происходит?** Система может работать по-разному в зависимости от пользовательских настроек.

Настройка	Описание
 Автомат	Система охлаждает или обогревает помещение до заданной температуры. Переключение с охлаждения на обогрев или наоборот производится при необходимости автоматически.
 Сушка	Система снижает влажность в помещении.
 Обогрев	Система обогревает помещение до заданной температуры.
 Охлаждение	Система охлаждает помещение до заданной температуры.
 Вентиляция	Система регулирует только воздушоток (его интенсивность и направление). Температуру система НЕ регулирует.

#### Дополнительная информация:

- **температура снаружи** Слишком высокая или низкая температура снаружи снижает эффективность работы системы на охлаждение или обогрев помещения.
- **Оттаивание.** При работе системы на обогрев на наружном блоке кондиционера может образоваться иней, что приводит к снижению теплопроизводительности. В такой ситуации система переключается на оттаивание. Во время оттаивания горячий воздух из внутреннего блока НЕ поступает.

#### 5.3.1 Пуск-остановка рабочего режима системы и установка нужной температуры

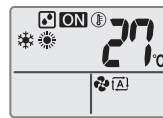



: Блок работает.

: Рабочий режим = автомат

: Рабочий режим = сушка

: Рабочий режим = обогрев

: Рабочий режим = охлаждение

: Рабочий режим = только вентиляция



: Вывод заданной температуры на экран дисплея.

- 1 Задать рабочий режим можно однократным или многократным нажатием на .

**Результат:** Режимы переключаются в такой последовательности:



- 2 Пуск блока производится нажатием на .

**Результат:** На экране ЖКД появляется .

**Результат:** Включается индикатор работы.



- 3 Снизить или поднять **температуру** можно однократным или

многократным нажатием   или  на клавише.

**Обратите внимание:** Во время работы в режиме сушки или только вентиляции регулировать температуру нельзя.







- 4 Нажмите , чтобы **остановить** работу.

**Результат:**  исчезнет с экрана ЖКД.

**Результат:** Индикатор работы гаснет.

#### 5.3.2 Интенсивность воздушотока

- 1 Нажмите , чтобы выбрать один из вариантов:

	Любой из 5 уровней интенсивности воздушотока — от  до 
	Автоматическая регулировка воздушотока
	Работа внутреннего блока в тихом режиме. Когда уровень воздушотока задан на «  », блок работает тише.

#### ИНФОРМАЦИЯ

- Если достигнута заданная температура при работе блока на охлаждение или обогрев, вентилятор останавливается.
- Во время работы в режиме сушки регулировать интенсивность воздушотока НЕЛЬЗЯ.



### Регулировка интенсивности воздухотока



- 1 Нажмите кнопку , чтобы изменить настройку воздухотока в следующем порядке:



#### 5.3.3 Направление воздухотока

**Когда?** Направление воздухотока регулируется по желанию.

**Что происходит?** Система регулирует направление воздухотока по-разному в зависимости от пользовательских настроек (воздушная заслонка находится в постоянном движении или в неподвижном положении). Регулировка производится смещением вертикальных створок.

Настройка	Направление воздухотока
 Автоматическая смена направления воздухотока по вертикали	Вверх-вниз.
	Неподвижное положение.



#### ПРЕДОСТЕРЕЖЕНИЕ

- Угол отклонения воздушной заслонки регулируется ТОЛЬКО с помощью интерфейса пользователя. Если ухватиться за воздушную заслонку, когда она находится в движении, механизм легко сломать.
- Будьте осторожны, регулируя жалюзи. Вентилятор внутри воздуховыпускного отверстия вращается с большой скоростью.

**Обратите внимание:** Пределы перемещения воздушной заслонки зависят от рабочего режима. При понижении интенсивности воздухотока до минимальной во время непрерывного движения воздушной заслонки она останавливается в крайнем верхнем положении.

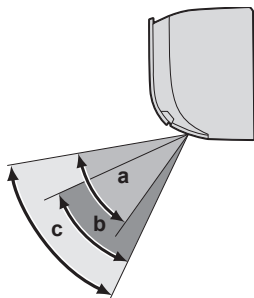

- a Пределы перемещения воздушной заслонки при работе на охлаждение или сушку
- b Пределы перемещения воздушной заслонки при работе на обогрев
- c Пределы перемещения воздушной заслонки при работе только на вентиляцию

### Регулировка направления воздухотока

- 1 Чтобы включить автоматическую смену направления воздухотока, нажмите .

**Результат:** На экране ЖКД появится .

**Результат:** Заслонка (горизонтальная створка) начнет двигаться вверх-вниз.

- 2 Когда заслонка примет нужное положение, нажмите , чтобы ее зафиксировать.

**Результат:**  исчезнет с экрана ЖКД.

### Регулировка жалюзи (вертикальных створок)

- 1 Взявшись за 1 или за обе ручки, сдвиньте жалюзи.

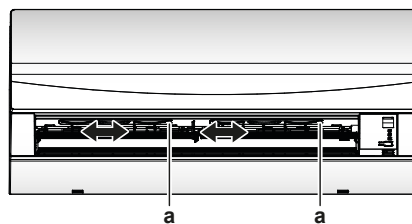

a Ручки

#### ИНФОРМАЦИЯ

Если блок установлен в углу помещения, жалюзи не должны быть направлены к стене. Эффективность обдува падает, если стена препятствует воздухооток.

#### 5.3.4 Комфортный обдув

Этот режим применяется при работе системы как на **обогрев**, так и на **охлаждение**. Воздухоток регулируется таким образом, чтобы НЕ обдувать напрямую находящихся в помещении людей. Система автоматически направляет воздухооток вверх при работе на охлаждение или вниз при работе на обогрев.

##### Режим работы на охлаждение

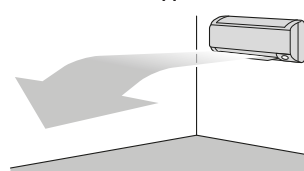

##### Режим работы на обогрев

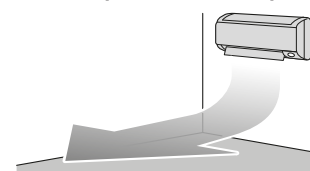

#### ИНФОРМАЦИЯ

Режимы повышенной мощности и комфортного обдува НЕЛЬЗЯ включать одновременно. Приоритетным является режим, выбранный последним. Если выбрать автоматическую регулировку положения вертикальных воздушных заслонок, то режим комфортного обдува будет выключен.

### Пуск-остановка режима комфортного обдува

- 1 Для запуска нажмите .

**Результат:** Воздушная заслонка меняет положение, на экране ЖКД появляется , а интенсивность воздухотока регулируется автоматически.

Режим	Положение воздушной заслонки
Охлаждение/сушка	Вверх
Обогрев	Вниз

- 2 Для остановки нажмите .

**Результат:** Воздушная заслонка возвращается в то положение, которое она занимала до включения режима комфортного обдува, а  исчезает с экрана ЖКД.

#### 5.3.5 Режим повышенной мощности

Этот режим позволяет быстро охладить или обогреть помещение в зависимости от заданного рабочего режима. В этом режиме блок работает с максимальной производительностью.

## 5 Эксплуатация

### ИНФОРМАЦИЯ

Режимом повышенной мощности НЕЛЬЗЯ пользоваться одновременно с экономичным режимом или режимом комфортного обдува. Приоритетным является режим, выбранный последним.

Если блок уже работает с максимальной производительностью, с переключением в режим повышенной мощности этот показатель НЕ повышается.

### Пуск-остановка режима повышенной мощности



1 Для запуска нажмите 

**Результат:** На экране ЖКД появляется . Проработав в режиме повышенной мощности 20 минут, система возвращается в ранее заданный режим.

2 Для остановки нажмите 

**Результат:**  исчезнет с экрана ЖКД.

**Обратите внимание:** Режим повышенной мощности можно включить только тогда, когда блок работает. Если нажать

 или сменить рабочий режим, то операция отменяется, а  исчезает с экрана ЖКД.

### 5.3.6 Экономичный режим

В этом режиме максимальное энергопотребление ограничивается без снижения эффективности работы системы. Переключать систему в этот режим рекомендуется, когда она работает одновременно с другими потребителями электроэнергии, во избежание срабатывания автомата защиты электросети от перегрузок.

### ИНФОРМАЦИЯ

- Режим повышенной мощности НЕЛЬЗЯ включать одновременно с экономичным режимом. Приоритетным является режим, выбранный последним.
- В экономичном режиме энергопотребление снижается за счет ограничения оборотов компрессора наружного блока. Если энергопотребление и так низкое, переводом системы в экономичный режим НЕЛЬЗЯ снизить его еще больше.

### Пуск-остановка экономичного режима

1 Для запуска нажмите 

**Результат:** На экране ЖКД появляется 

2 Для остановки нажмите 

**Результат:**  исчезнет с экрана ЖКД.

### 5.3.7 Работа таймеров включения и выключения

Таймером удобно пользоваться для автоматического отключения и включения кондиционера на ночь и по утрам. Таймер включения и таймер выключения можно использовать одновременно.

### ИНФОРМАЦИЯ

Таймер приходится перепрограммировать в следующих случаях:

- Отключение блока автоматом защиты электросети.
- Сбой электроснабжения.
- Замена батареек в интерфейсе пользователя.

### Пуск-остановка включения системы по таймеру

1 Для запуска нажмите 

**Результат:** На экране ЖКД появляется  ON, при этом включается индикатор таймера.

### ИНФОРМАЦИЯ

С каждым нажатием на  значение времени увеличивается на 1 час. Таймер можно запрограммировать на промежуток времени от 1 до 12 часов.

2 Для остановки нажмите 

**Результат:**  ON исчезает с экрана ЖКД, а индикатор таймера гаснет.

### Пуск-остановка отключения системы по таймеру

1 Для запуска нажмите 

**Результат:** На экране ЖКД появляется  OFF, при этом включается индикатор таймера.

### ИНФОРМАЦИЯ

С каждым нажатием на  значение времени увеличивается на 1 час. Таймер можно запрограммировать на промежуток времени от 1 до 9 часов.

2 Для остановки нажмите 

**Результат:**  OFF исчезает с экрана ЖКД, а индикатор таймера гаснет.

### ИНФОРМАЦИЯ

Заданное время включения-отключения системы по таймеру сохраняется в запоминающем устройстве. При замене батареек в интерфейсе пользователя запрограммированное время сбрасывается.

### Ночной режим в сочетании с отключением системы по таймеру

Заданная температура автоматически регулируется (повышается на 0,5°C в режиме охлаждения и понижается на 2,0°C при работе кондиционера на обогрев) во избежание переохлаждения или перегрева и для поддержания температуры, комфортной для сна.

### Чтобы одновременно задействовать таймер выключения и таймер включения

1 Настройте таймер в порядке, изложенном в параграфах «Пуск-остановка отключения системы по таймеру» [▶ 10] и «Пуск-остановка включения системы по таймеру» [▶ 10].

**Результат:** На экране ЖКД появятся символы OFF и ON.

2 Вот как выглядит экран ЖКД после настройки 2 операций по

таймеру:  OFF ON 

## 6 Экономия электроэнергии и оптимальные условия работы

### ИНФОРМАЦИЯ

- Блок потребляет электроэнергию даже в положении ВЫКЛ.
- С восстановлением подачи электропитания после сбоя система возобновляет работу в заданном до сбоя режиме.



### ПРЕДОСТЕРЕЖЕНИЕ

Дети, растения и животные НЕ должны находиться под прямым потоком воздуха из кондиционера.



### ПРЕДУПРЕЖДЕНИЕ

НЕ размещайте под внутренним и/или под наружным блоком предметы, которые могут быть повреждены водой. В противном случае конденсат на блоке или трубах хладагента, грязь в воздушном фильтре или засор дренажа могут вызвать каплепадение, что может привести к загрязнению или поломке предметов, находящихся под блоком.



### ПРЕДУПРЕЖДЕНИЕ

НЕ держите рядом с кондиционером аэрозольные упаковки с воспламеняющимися веществами и НЕ пользуйтесь возле блока пульверизаторами с огнеопасным содержимым. Это может привести к возгоранию.



### ПРЕДОСТЕРЕЖЕНИЕ

НЕ включайте систему во время работы комнатного инсектицидного средства курительного типа. Это может привести к скоплению испаряемых химикатов в блоке, что чревато угрозой здоровью лиц с повышенной чувствительностью к таким веществам.

Чтобы достичь оптимальных характеристик работы системы, необходимо соблюдать определенные правила.

- При работе системы в режиме охлаждения не допускайте попадания в помещение прямых солнечных лучей, используйте занавески или жалюзи.
- Проследите за тем, чтобы пространство хорошо проветривалось. НЕ перекрывайте вентиляционные отверстия.
- Периодически проветривайте помещение. При интенсивной эксплуатации системы особое внимание нужно уделять вентиляции.
- Держите окна и двери закрытыми. Если они открыты, циркуляция воздуха снизит эффективность охлаждения или обогрева помещения.
- ИЗБЕГАЙТЕ переохлаждения и перегрева помещений. В целях экономии электроэнергии поддерживайте температуру на среднем уровне.
- Ни в коем случае НЕ размещайте посторонние предметы возле воздухозаборников и выпускных отверстий блока. Это может привести к снижению эффективности обогрева и охлаждения снижается или к полному выходу системы из строя.
- На время продолжительных ПРОСТОЕВ блока отключите его от электропитания. Даже неработающий блок потребляет электроэнергию, если питание остается подключенным. Перед запуском блока подайте на него питание за 6 часов до начала работы – это обеспечит наилучшие условия для работы блока.

- При влажности воздуха более 80% и при засорении сливного отверстия возможно образование конденсата.
- При установке температуры воздуха в помещении старайтесь создать наиболее комфортные условия. Избегайте переохлаждения и перегрева. Помните о том, что температура в помещении достигнет заданной лишь через некоторое время. Изучите возможность использования вариантов установки таймера.
- Регулируйте направление воздушотока во избежание скопления прохладного воздуха у пола, а теплого — у потолка. (Направляйте воздух вверх при работе на охлаждение или в режиме просушки и вниз при работе на обогрев).
- Избегайте прямого воздействия потока воздуха на находящихся в помещении людей.
- Рекомендованный температурный диапазон энергосберегающей эксплуатации системы составляет 26~28°C в режиме охлаждения и 20~24°C при работе на обогрев.

## 7 Техническое и иное обслуживание

### 7.1 Обзор: Техническое и иное обслуживание

Монтажник должен производить ежегодное техническое обслуживание.

#### О хладагенте

Это изделие содержит вызывающие парниковый эффект фторсодержащие газы. НЕ выпускайте газы в атмосферу.

Тип хладагента: R32

Значение потенциала глобального потепления (GWP): 675



#### ПРИМЕЧАНИЕ

В соответствии с действующим законодательством в отношении выбросов фторированных парниковых газов, общее количество заправленного хладагента указывается как в весовых единицах, так и в эквиваленте CO<sub>2</sub>.

**Формула расчета объема выбросов парниковых газов в тоннах эквивалента CO<sub>2</sub>:** Значение GWP хладагента × общее количество заправленного хладагента [в кг] / 1000

За подробной информацией обращайтесь в организацию, выполняющую монтаж.



#### ПРЕДУПРЕЖДЕНИЕ

Хладагент в блоке умеренно горюч и обычно НЕ вытекает. В случае утечки в помещении контакт хладагента с пламенем горелки, нагревателем или кухонной плитой может привести к возгоранию или образованию вредного газа.

Выключите все огнеопасные нагревательные устройства, проветрите помещение и свяжитесь с дилером, у которого вы приобрели агрегат.

НЕ пользуйтесь блоком до тех пор, пока специалист сервисной службы не подтвердит восстановление исправности узлов, в которых произошла утечка хладагента.



### ПРЕДУПРЕЖДЕНИЕ

- ЗАПРЕЩАЕТСЯ проделывать отверстия в элементах контура хладагента и подвергать их воздействию огня.
- НЕ допускается применение любых чистящих средств или способов ускорения разморозки, помимо рекомендованных изготовителем.
- Учтите, что хладагент, которым заправлена система, запаха НЕ имеет.



### ПРИМЕЧАНИЕ

Техническое обслуживание может проводиться ТОЛЬКО уполномоченным монтажником или специалистом по обслуживанию.

Техническое обслуживание рекомендуется проводить не реже раза в год. При этом следует учесть, что действующим законодательством может предписываться сокращенная периодичность техобслуживания.



### ОПАСНО! РИСК ПОРАЖЕНИЯ ЭЛЕКТРИЧЕСКИМ ТОКОМ

Перед очисткой кондиционера или воздушного фильтра обязательно остановите кондиционер и выключите все источники электропитания. В противном случае возможны поражение электрическим током или травма.



### ПРЕДУПРЕЖДЕНИЕ

Чтобы предотвратить поражение электрическим током или пожар:

- НЕ промывайте блок струей воды.
- НЕ эксплуатируйте блок с влажными руками.
- НЕ устанавливайте никакие предметы, содержащие воду, на блок.



### ПРЕДОСТЕРЕЖЕНИЕ

После длительной работы блока необходимо проверить его положение на крепежной раме, а также крепежные детали на предмет повреждения. Такие повреждения могут привести к падению блока и стать причиной травмы.



### ПРЕДОСТЕРЕЖЕНИЕ

НЕ прикасайтесь к ребрам теплообменника. Эти ребра имеют очень острые края, о которые легко порезаться.



### ПРЕДУПРЕЖДЕНИЕ

При проведении высотных работ соблюдайте осторожность.



### ПРИМЕЧАНИЕ

Техническое обслуживание может проводиться ТОЛЬКО уполномоченным монтажником или специалистом по обслуживанию.

При обслуживании допускается использование только деталей Daikin.

Техническое обслуживание рекомендуется проводить не реже раза в год. При этом следует учесть, что действующим законодательством может предписываться сокращенная периодичность техобслуживания.

## 7.2 Чистка внутреннего блока и интерфейса пользователя



### ПРИМЕЧАНИЕ

- НЕ пользуйтесь бензином, керосином, растворителями, абразивными материалами и жидкими инсектицидами. **Возможное следствие:** выцветание и деформация.
- НЕ пользуйтесь водой и воздухом, температура которых достигает 40°C. **Возможное следствие:** выцветание и деформация.
- НЕ пользуйтесь полирующими средствами.
- НЕ пользуйтесь жесткими щетками. **Возможное следствие:** отслоение поверхностной отделки.
- Конечным пользователям категорически ЗАПРЕЩАЕТСЯ самостоятельно чистить что-либо внутри блока. К таким работам допускаются только квалифицированные специалисты по обслуживанию. Обратитесь к своему поставщику оборудования.



### ОПАСНО! РИСК ПОРАЖЕНИЯ ЭЛЕКТРИЧЕСКИМ ТОКОМ

Перед началом чистки убедитесь в том, что система выключена, а штепсель извлечен из розетки. В противном случае может произойти поражение электрическим током или нанесение травмы.

- 1 Чистку следует производить с помощью мягкой ткани. Смывайте пятна водой или нейтральным моющим средством.

## 7.3 Чистка лицевой панели

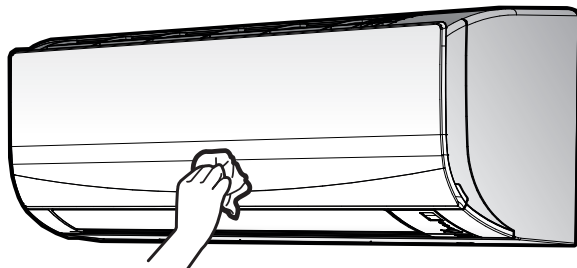

- 1 Лицевую панель следует протирать мягкой тканью. Смывайте пятна водой или нейтральным моющим средством.

## 7.4 Информация о воздушных фильтрах

Последствия эксплуатации блока с загрязненными фильтрами:

- дезодорирование воздуха НЕ производится;
- воздух НЕ очищается;
- эффективность обогрева или охлаждения падает;
- появляется неприятный запах.

## 7.5 Порядок чистки воздушных фильтров

- 1 Взявшись за выступ, находящийся посередине у каждого из фильтров, потяните его вниз.
- 2 Выньте воздушные фильтры.

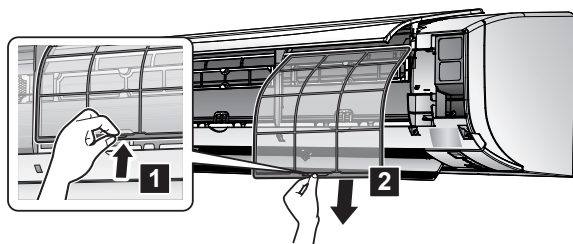

- 3 Промойте фильтры водой или используйте пылесос для их чистки.

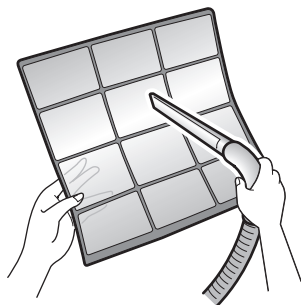

- 4 Замочите фильтры в теплой воде на 10-15 минут.



- 5 Установите все фильтры на место.

### ИНФОРМАЦИЯ

- Если пыль удаляется С ТРУДОМ, промойте фильтры в теплом растворе нейтрального моющего средства. Просушите воздушные фильтры в тени.
- Чистить воздушные фильтры рекомендуется раз в 2 недели.

### В отношении FTXF20+25C5V1B и ATXF20-25C5V1B

### ИНФОРМАЦИЯ

При работе на охлаждение допускается образование капель воды на защитной панели, которое на работе оборудования НЕ сказывается.

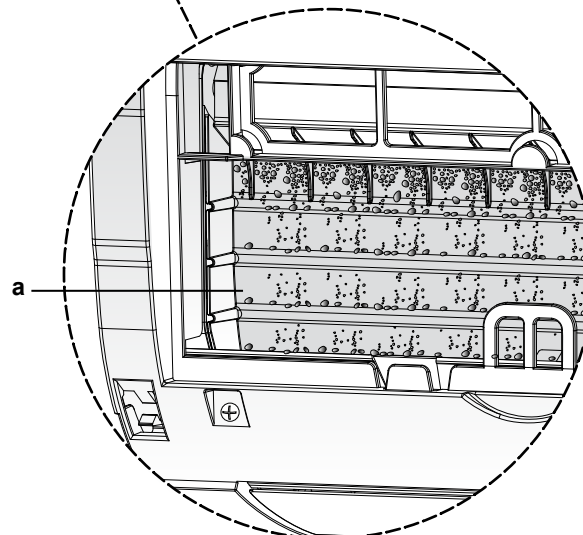
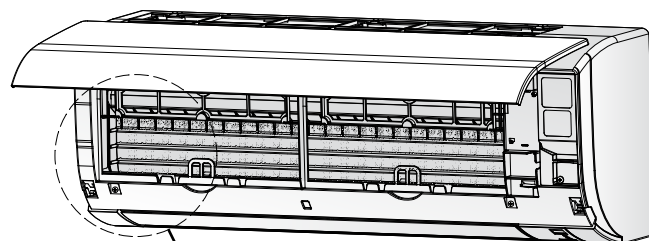

a Защитная панель

## 7.6 Подготовка блока к длительному простоя

Дайте блоку проработать несколько часов **только на вентиляцию**, чтобы просушить его внутри.

- 1 Нажав на **MODE**, выберите режим работы только на вентиляцию.
- 2 Пуск производится нажатием на **ON/OFF**.
- 3 По окончании работы выключите автомат защиты электросети.
- 4 Прочистив воздушные фильтры, установите их на место.
- 5 Извлеките батареи из пользовательского интерфейса.

### ИНФОРМАЦИЯ

Рекомендуется периодически вызывать специалиста для проведения техобслуживания. Вызвать специалиста по обслуживанию можно через своего поставщика оборудования. Техническое обслуживание выполняется за счет пользователя.

После нескольких сезонов эксплуатации в определенных условиях внутри блока может накопиться грязь. Это ведет к падению эффективности работы.

## 8 Поиск и устранение неполадок

В случае обнаружения сбоев в работе системы примите указанные ниже меры и обратитесь к поставщику оборудования.



## 8 Поиск и устранение неполадок



### ПРЕДУПРЕЖДЕНИЕ

Остановите систему и отключите питание, если произойдет что-либо необычное (почувствуется запах гари и т.п.).

Продолжение работы системы при таких обстоятельствах может привести к ее поломке, к поражению электрическим током или пожару. Обратитесь к дилеру.

Ремонт системы производится ТОЛЬКО квалифицированными специалистами сервисной службы.

Неисправность	Ваши действия
При частом срабатывании защитных устройств (автоматов защиты, датчиков утечки на землю, плавких предохранителей) или НЕКОРРЕКТНОЙ работе тумблера включения/выключения.	Переведите главный выключатель питания положение ВЫКЛ.
Если из блока вытекает вода.	Остановите систему.
Выключатель работает НЕКОРРЕКТНО.	Выключите электропитание.
Если на дисплее интерфейса пользователя отображается номер блока, мигает лампа индикации работы и появляется код неисправности.	Оповестите об этом монтажника, сообщив ему код неисправности.

Если после выполнения перечисленных выше действий система по-прежнему НЕ работает или работает некорректно, проверьте ее работоспособность в изложенном далее порядке.

Если после выполнения перечисленных выше действий решить проблему самостоятельно не удалось, обратитесь к монтажнику и сообщите признаки неисправности, полное название модели аппарата (если возможно, с заводским номером) и дату монтажа (может быть указана в гарантийной карточке).

### 8.1 Симптомы, НЕ являющиеся признаками неисправности системы

Признаки, НЕ указывающие на неполадки системы:

#### 8.1.1 Признак: звук, похожий на шум падающей воды

- Этот звук производит хладагент, циркулирующий по блоку.
- Звук может возникать во время слива из блока воды при работе на охлаждение или сушку.

#### 8.1.2 Признак: звук с силой выходящего воздуха

Такой звук производит хладагент при смене направления его потока (напр., при переключении с охлаждения на обогрев).

#### 8.1.3 Признак: тикающий звук

Такой звук блок издает, когда материалы, из которых он изготовлен, чуть расширяются или сжимаются из-за температурных перепадов.

#### 8.1.4 Признак: свистящий звук

Такой звук производит хладагент в режиме оттаивания.

#### 8.1.5 Признак: щелкающий звук во время работы или простоя

Такой звук производят предохранительные клапаны контура хладагента или электрические детали блока.

#### 8.1.6 Признак: хлопающий звук

Такой звук производят посторонние устройства (напр., вытяжной вентилятор или кухонная вытяжка) при вытяжке воздуха из помещения с закрытыми дверями и окнами. Откройте двери или окна, либо выключите производящее звук устройство.

#### 8.1.7 Признак: вентилятор наружного блока вращается, когда кондиционер не работает

- После остановки кондиционера.** Вентилятор наружного блока вращается еще 30 секунд для защиты системы.
- Когда кондиционер не работает.** Когда температура воздуха снаружи становится очень высокой, вентилятор наружного блока начинает вращаться для защиты системы.

## 8.2 Устранение неполадок по кодам сбоя

### Диагностика неисправностей с помощью интерфейса пользователя

Причину возникновения неполадки в работе блока можно выяснить, просмотрев код сбоя на дисплее пользовательского интерфейса. Важно понять суть проблемы и принять меры, прежде чем сбрасывать код сбоя. Это должно выполняться аттестованным монтажником или поставщиком оборудования.

#### ИНФОРМАЦИЯ

В руководстве по обслуживанию приводится:

- Полный список кодов ошибок
- Более подробные указания по устранению каждой ошибки

### Порядок просмотра кодов сбоя на экране дисплея пользовательского интерфейса

- Направив пользовательский интерфейс на блок, нажмите и удерживайте **CANCEL** примерно 5 секунд.

**Результат:** В области регулировки температуры мигает **00**.

- Направив пользовательский интерфейс на блок, нажимайте **CANCEL**, пока не послышится непрерывный звуковой сигнал.

**Результат:** На экран дисплея выводится код сбоя.

#### ИНФОРМАЦИЯ

- Коротким звуковым сигналом, за которым следуют еще два, обозначаются несоответствующие коды.
- Чтобы отменить вывод кодов сбоя на дисплей, нажмите и удерживайте **CANCEL** в течение 5 секунд. Кроме того, отмена вывода кодов сбоя производится автоматически, если НЕ нажимать на кнопку в течение 1 минуты.

#### Система

Код сбоя	Описание
00	В норме
U0	Нехватка хладагента



Код сбоя	Описание
U2	Перегрузка по напряжению
U4	Ошибка при передаче сигнала (между внутренним и наружным блоками)
UR	Неправильное сочетание внутреннего и наружного блоков

**Внутренний блок**

Код сбоя	Описание
R1	Неисправность печатной платы внутреннего блока
R5	Сработала защита от замерзания или контроль высокого давления
R6	Неисправность электродвигателя вентилятора (пост. тока)
U3	Неисправность датчика температуры воздуха в помещении

**Наружный блок**

Код сбоя	Описание
E8	Неисправность 4-ходового клапана
E1	Неисправность печатной платы наружного блока
E5	Сработала защита (компрессора) от перегрузки
E6	Блокировка компрессора
E7	Блокировка вентилятора пост. тока
E8	Перегрузка по току
F3	Контроль температуры выпускного трубопровода
F6	Контроль высокого давления (в режиме охлаждения)
H0	Неисправность датчика системы компрессора
H6	Неисправность датчика положения
H8	Неисправность датчика напряжения / силы пост. тока
H9	Неисправность датчика температуры воздуха снаружи
J3	Неисправность термистора трубопровода нагнетания
J6	Неисправность термистора теплообменника наружного блока
L3	Перегрев электрических или электронных компонентов
L4	Нагрев пластин радиатора
L5	Перегрузка инвертора по максимальному току (пост.)
P4	Неисправность термистора пластин радиатора
F8	Ошибка по температуре внутри компрессора

## 9 Утилизация

**ПРИМЕЧАНИЕ**

НЕ пытайтесь демонтировать систему самостоятельно: демонтаж системы, удаление холодильного агента, масла и других компонентов ДОЛЖНЫ проводиться в соответствии с действующим законодательством. Блоки НЕОБХОДИМО сдавать на специальную перерабатывающую станцию для утилизации, переработки и вторичного использования.

ERC



**DAIKIN ISITMA VE SOĞUTMA SİSTEMLERİ SAN.TİC. A.Ş.**

Gülsuyu Mahallesi, Fevzi Çakmak Caddesi, Burçak Sokak, No:20, 34848 Maltepe

İSTANBUL / TÜRKİYE

Tel: 0216 453 27 00

Faks: 0216 671 06 00

Çağrı Merkezi: 444 999 0

Web: [www.daikin.com.tr](http://www.daikin.com.tr)

Copyright 2020 Daikin

**DAIKIN EUROPE N.V.**

Zandvoordestraat 300, B-8400 Oostende, Belgium

3P520336-9K 2020.08