

ДИЗАЙНЕРСКИЕ ПОЛОТЕНЦЕСУШИТЕЛИ

Технические характеристики и рекомендованные розничные цены 2019 01.04.2019

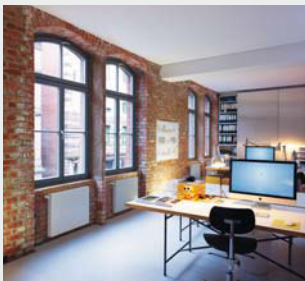

ЧЕТЫРЕ ВЗАИМОДОПОЛНЯЮЩИХ НАПРАВЛЕНИЯ



Дизайн-радиаторы

Наши эксклюзивные дизайн-радиаторы для жилых и ванных комнат приносят в ваш дом не только тепло, но и красоту. Созданные известными дизайнерами, они впечатляют своей великолепной функциональностью.



Системы комфортной вентиляции

Системы комфортной вентиляции Zehnder обеспечивают здоровый микроклимат в помещении при низком энергопотреблении. Это повышает качество жизни жильцов и увеличивает стоимость недвижимости.



Потолочные панели отопления и охлаждения

Системы Zehnder потолочного отопления и охлаждения комфортны и энергоэффективны. Разнообразие моделей позволяет гармонично приспособить их к любым архитектурным решениям.



Системы очистки воздуха

Системы очистки воздуха Clean air solutions снижают уровень пыли в воздухе, создают более здоровую атмосферу на рабочем месте и уменьшают затраты на уборку.

Бренд с лучшими климатическими решениями

Широкое и понятно структурированное портфолио Zehnder Group разделено на четыре продуктовые линейки. Поэтому, мы можем предложить правильный продукт, совершенную систему и соответствующий сервис для любых проектов - новостроек и реконструкций, коттеджей и многоквартирных домов, а также для коммерческой и промышленной недвижимости. Такое разнообразие проектов постоянно расширяет наш и без того богатейший опыт, обеспечивая ощутимую дополнительную выгоду для наших клиентов на ежедневной основе.

ЦИФРЫ ГОВОРЯТ САМИ ЗА СЕБЯ

ПРОИЗВОДИТЕЛЬ

1-го

СТАЛЬНОГО РАДИАТОРА
В МИРЕ

В
20
СТРАНАХ

121
ГОД ИННОВАЦИЙ

БОЛЕЕ
3.000
СОТРУДНИКОВ

ГОД ОСНОВАНИЯ

1895

ВКЛАД В СНИЖЕНИЕ ВЫБРОСОВ CO₂

1.800.000

ТОНН С 2005 ГОДА

ЛУЧШИЙ КЛИМАТ В МИРЕ



Zehnder Group представлена в 20 странах, а её продукцию можно приобрести более чем в 70 странах мира

Дизайнерские полотенцесушители

Информация о каталоге

Данный каталог предназначен для использования юридическими лицами – официальными импортерами и дистрибьютерами продукции Zehnder на территории Украины.

Продукция сертифицирована.

Информация в каталоге носит информационный характер. Цены на полотенцесушители и комплектующие являются рекомендованными. Цены указаны в Евро (включая НДС). Фактические розничные цены устанавливаются фирмами-продавцами в гривнах на основании курса НБУ либо внутренних курсов компаний и могут отличаться от значений приведенных в данном издании.

Изготовитель оставляет за собой право на внесение изменений в технические характеристики изделий.

Внимание!

При подборе полотенцесушителей следует обращать особое внимание на характеристики системы отопления и системы горячего водоснабжения, в которую они будут установлены. Стальные отопительные приборы, предназначены для применения исключительно в закрытых (независимых) системах отопления.

Подключение стальных отопительных приборов к открытым системам отопления и к системе горячего водоснабжения не допускается!



Условные обозначения



Полотенцесушители для эксплуатации в закрытых системах отопления

4

bar

Максимальное рабочее давление 4 бар



Полотенцесушители для эксплуатации в системах горячего водоснабжения и открытых/закрытых системах отопления

4.5

bar

Максимальное рабочее давление 4,5 бар



Электрические полотенцесушители

6

bar

Максимальное рабочее давление 6 бар



Комбинированные модели

8

bar

Максимальное рабочее давление 8 бар



Модели, оснащенные тепловентилятором

10

bar

Максимальное рабочее давление 10 бар



Модели, доступные в различной палитре цветов RAL

12











bar

Максимальное рабочее давление 12 бар

Модели для ГВС













	Zehnder Subway Inox	  	SUBI...	4
	Zehnder Quaro Inox		QAI...	8
	Zehnder Forma Inox		LFI...	11
	Zehnder Stalox		STX...	13
	Zehnder Vitalo Bar	 	VIP...	15
	Zehnder Vitalo Spa	 	VIT...	19
	Zehnder Nobis	 	NOB...	23
	Zehnder Yucca Star		YAS...	25

«Премиум»

	Zehnder Yucca	 	YS...	27
	Zehnder Yucca Asym	 	YA...	31
	Zehnder Yucca Cover	 	YP...	35
	Zehnder Yucca Mirror	 	YM...	38
	Zehnder Charleston Bar		CPV...	41
	Zehnder Zenia NEW		ZEN...	44

«Стандарт»

	Zehnder Roda Twist Spa Air		ROE...	48
	Zehnder Roda Spa Asym		ROF...	50
	Zehnder Metropolitan Spa	  	MET...	53
	Zehnder Metropolitan Bar	  	MEP...	56
	Zehnder Universal	 	HU...	59
	Zehnder Toga	 	TG...	63

		Zehnder Subway	  	SUB...	67
		Zehnder Quaro		QA...	72
		Zehnder Forma Spa	 	LF...	75
		Zehnder Forma Asym	 	LFA...	80
		Zehnder Fina Bar	 	FIP...	84
«ЭКОНОМ»		Zehnder Aura		PBZ...	87
		Zehnder Aura Bow		PBTZ...	90
		Zehnder Zeno	 	ZN...	93
		Zehnder Zeno Bow		ZNT...	97
		Zehnder Kazeane		RB..	100
Аксессуары и общая информация		Модели Retrofit			103
		Монтаж полотенцесушителей в виде перегородки			104
		Аксессуары			105
		Комплектация водяных полотенцесушителей			115
		Краткий обзор полотенцесушителей по областям применения			116
		Размещение электрооборудования в ванных комнатах			120
		Таблица пересчета, коэффициент f_1			121
		Предметный указатель			122
Системы вентиляции		Система Zehnder Comfosystems			124
Палитра цветов		Zehnder Colours			128

Zehnder Subway Inox



Водяные модели для закрытых и открытых систем отопления, а также систем горячего водоснабжения

Дизайнерские полотенцесушители Zehnder Subway Inox имеют матовую поверхность шлифованной нержавеющей стали, что добавляет этой модели элегантность и сдержанность.

Дизайнерские полотенцесушители Zehnder Subway Inox имеют горизонтально расположенные нагревательные трубы из нержавеющей стали круглого сечения $\varnothing 23$ мм, соединенные с коллекторами методом лазерной сварки. Коллекторы имеют квадратное сечение 30×30 мм. Возможны различные варианты подключения радиатора к трубопроводам: нижнее подключение по центру $2 \times \frac{1}{2}$ " с межосевым расстоянием 50 мм или разностороннее подключение $2 \times \frac{1}{2}$ ".

Полотенцесушитель поставляется с набором креплений для настенного монтажа, в упаковке, полностью готовым к монтажу.

Макс. рабочее давление 12 бар
Макс. рабочая температура 120 °C

Преимущества

- Классический дизайн
- Четкая геометрия обрамляющих труб
- Увеличенное расстояние для размещения полотенец
- Возможность установки в систему горячего водоснабжения

Электрические модели

Дизайнерские полотенцесушители Zehnder Subway Inox имеют горизонтально расположенные нагревательные трубы из нержавеющей стали круглого сечения, соединенные с коллекторами методом лазерной сварки.

Поверхность – матовая шлифованная нержавеющая сталь. В правой нижней части радиаторы имеют встроенный электропатрон RACY-S с дистанционным блоком управления. Электропатрон сертифицирован Германской электротехнической ассоциацией (VDE), надежно защищен от попадания внутрь брызг воды и рассчитан на подключение в сеть $230 \text{ V} \pm 10 \%$, имеет 3-жильный сетевой шнур длиной 1,2 м с евровилкой. Соответствует новым европейским нормам «Эко-дизайна». Контроль комнатной температуры осуществляется с помощью дистанционного блока управления, устанавливаемого на стене помещения.

Полотенцесушитель поставляется полностью готовым к монтажу: заполненным негорючим теплоносителем, скомплектованным кронштейнами для настенного монтажа, качественно упакованным.

Преимущества электрических моделей с электропатроном RACY-S и дистанционным блоком управления

- Экономичное потребление электроэнергии – меньше на 38% по сравнению с другими электропатронами
- Контроль комнатной температуры
- Дневная и недельная программы, 5 различных режимов работы: «Экономичный», «Комфортный», «Защита от замерзания», дневные программы P1, P2
- Функция таймера
- Защита от включения при недостаточном уровне теплоносителя
- Функция контроля открытых окон

Zehnder Subway Inox



Модельный ряд

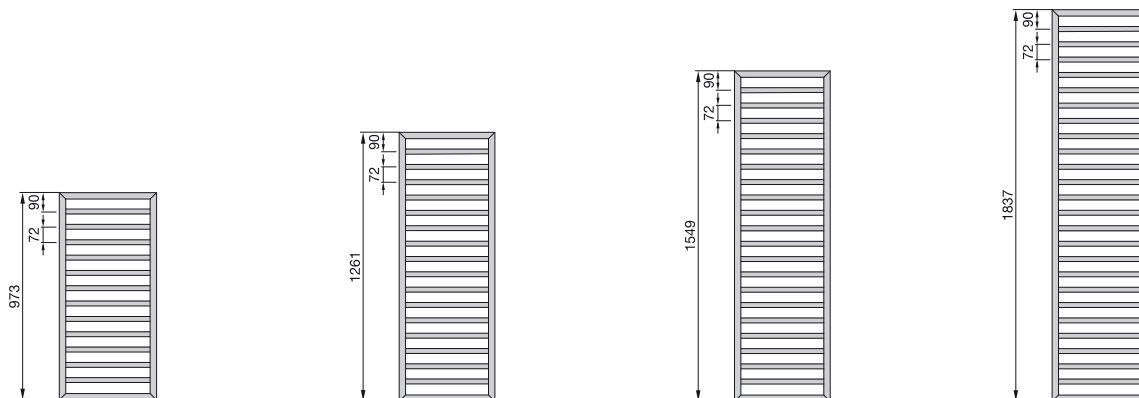

Водяные модели

Исполнение из нержавеющей стали

Модель	H мм	L мм	Теплоотдача			Exp. п	Электропатрон Ватт	V дм³	M кг	Цена нержавеющая сталь €
			75/65/20 Ватт	70/55/24 Ватт	55/45/24 Ватт					
SUBI-100-045	973	450	287	203	124	1,27	300	3,5	6,7	1 108,94
SUBI-130-045	1261	450	370	262	159	1,27	300	4,5	8,7	1 224,42
SUBI-150-045	1549	450	445	315	192	1,27	300	5,4	10,4	1 457,66
SUBI-180-045	1837	450	523	370	224	1,28	300	6,3	12,2	1 752,41
SUBI-100-060	973	600	356	253	154	1,26	300	4,3	8,3	1 179,13
SUBI-130-060	1261	600	447	318	194	1,26	300	5,4	10,4	1 300,53
SUBI-150-060	1549	600	538	383	235	1,25	300	7,2	12,4	1 548,35
SUBI-180-060	1837	600	633	454	280	1,23	600	7,7	14,4	1 860,94

Исполнение из нержавеющей стали

Модель	H мм	L мм	Теплоотдача	Exp. п	V дм³	M кг	Цвет	Цена нержавеющая сталь €
			75/65/20 Ватт					
SUBI-060-045	613	450	221	1,27	2,3	5,1	Нержавеющая сталь	889,21

Комбинированные модели

Исполнение из нержавеющей стали

Модель	H [Ⓞ] мм	L мм	Теплоотдача			Exp. п	Электропатрон Ватт	V дм³	M кг	Цена нержавеющая сталь €
			75/65/20 Ватт	70/55/24 Ватт	55/45/24 Ватт					
SUBMI-130-045/GD	1291	450	370	262	159	1,27	300	4,5	8,7	1 959,27
SUBMI-150-045/GD	1579	450	445	315	192	1,27	300	5,4	10,4	2 311,66
SUBMI-180-045/GD	1867	450	523	370	224	1,28	300	6,3	12,2	2 797,51
SUBMI-130-060/GD	1291	600	447	318	194	1,26	300	5,4	10,4	2 099,31
SUBMI-150-060/GD	1579	600	538	383	235	1,25	300	7,2	12,4	2 568,70
SUBMI-180-060/GD	1867	600	633	454	280	1,23	600	7,7	14,4	2 874,20

Ⓞ Общая высота, с учетом электропатрона

Zehnder Subway Inox

Электрические модели

Исполнение из нержавеющей стали

Модель	H ^①	L	Электропатрон Ватт	Цена нержавеющая сталь
	мм	мм		
SUBEI-130-45/GD	1291	450	300	1911,13
SUBEI-150-45/GD	1579	450	300	2254,49
SUBEI-150-45/GD	1579	450	500	2797,51
SUBEI-130-60/GD	1291	600	300	2099,31
SUBEI-150-60/GD	1579	600	500	2505,53
SUBEI-180-60/GD	1867	600	600	2803,54

Стандартное исполнение водяных моделей

- Поверхность – шлифованная матовая нержавеющая сталь
- Подключение 4 x 1/2" (внутренняя резьба), межосевое расстояние по центру N = 50 мм (в том числе для комбинированных моделей), при подключении по краям межосевое расстояние N = L - 32 мм
- Хромированный воздухоотводчик 1/2"
- Крепеж в цвет полотенцесушителя
- Упаковка

Стандартное исполнение электрических моделей

- Поверхность – шлифованная матовая нержавеющая сталь
- Заполнение негорючим теплоносителем (морозоустойчивость до -20 °C)
- Электропатрон RACY-S с дистанционным блоком управления
- Крепеж в цвет полотенцесушителя
- Упаковка

Специальное исполнение по запросу (за дополнительную плату). Аксессуары

	Артикул	Цена,
■ Фиттинги Zehnder Comfort (серия «ХЕ») хромированные и матовая сталь	-	См. стр. 113
■ Термостат Zehnder SH, M 30 x 1,5, хромированный	819088	60,06
■ Термостат Zehnder SH, M 30 x 1,5, матовая сталь	819082	60,06
■ Подключение снизу-вниз по центру, межосевое расстояние 150 мм	U100062530	77,87

① Общая высота, с учетом электропатрона

Zehnder Subway Inox

Водяные модели:
Настенный монтаж

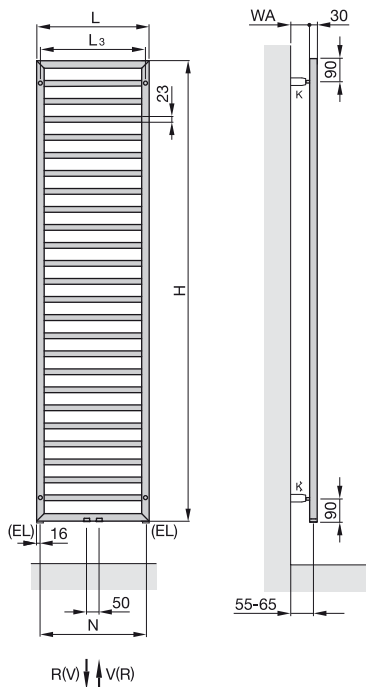

Электрические модели:

Комбинированные модели:

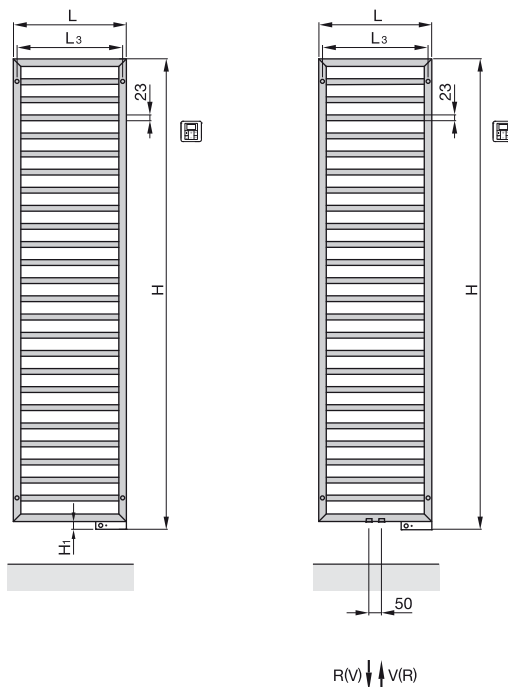

Водяные модели:

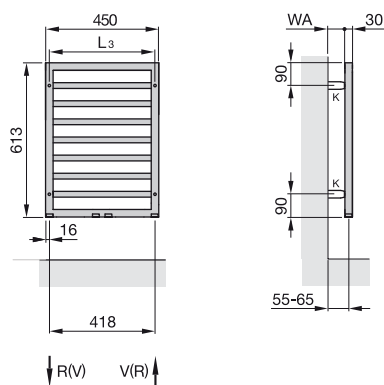

- H = Высота
- H₁ = 30 мм
- L = Длина
- EL = Подключение для нагревательного электродатчика
- K = Кронштейн
- V = Подающая магистраль 1/2"
- R = Обратная магистраль 1/2"
- * = Воздухоотводчик 1/2"
- N = Межосевое расстояние
- WA = Расстояние до стены 40 - 50 мм
- L₃ = Длина - 30 мм

Размеры указаны в мм

Zehnder Quaro Inox



Водяные модели для закрытых и открытых систем отопления, а также систем горячего водоснабжения

Zehnder Quaro Inox – современные дизайнерские полотенцесушители, состоящие из горизонтально расположенных трубок квадратного сечения (25 × 25 мм), приваренных к коллекторам квадратного сечения (30 × 30 мм).

Прибор изготовлен из нержавеющей стали, все сварные швы невидимы, благодаря применению технологии лазерной сварки. Тепловая мощность указана в соответствии с испытаниями EN 442, есть европейский знак соответствия. Возможны различные варианты подключения полотенцесушителя к трубопроводам: нижнее подключение по центру 2 × ½" с межосевым расстоянием 50 мм или разностороннее подключение 2 × ½".

В стандартной комплектации полотенцесушитель поставляется в исполнении «шлифованная матовая нержавеющая сталь».

Хромированное исполнение и специальные цвета невозможны. Прибор поставляется с набором креплений для настенного монтажа, в упаковке, полностью готовым к монтажу.

Макс. рабочее давление
Макс. рабочая температура

8 бар
110 °C

Преимущества

- Современный дизайн
- Большое количество типоразмеров полотенцесушителя
- Соответствует высоким требованиям к гигиене
- Скрытые и аккуратные кронштейны

Стандартное исполнение водяных моделей

- Поверхность – шлифованная матовая нержавеющая сталь
- Подключения 4 × ½" (внутренняя резьба): по центру межосевое расстояние 50 мм, по краям межосевое расстояние 268/418/568 мм
- Хромированный воздухоотводчик ½"
- Кронштейны в цвет полотенцесушителя
- Упаковка в стрейч-пленку и картонную коробку

Zehnder Quaro Inox



8 bar

Модельный ряд

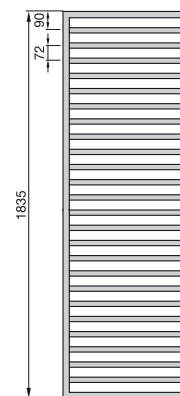
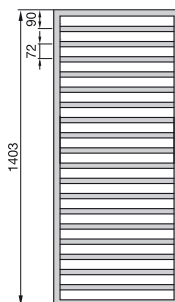
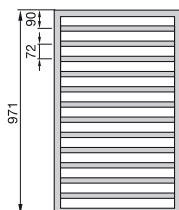

Водяные модели

Исполнение из нержавеющей стали

Модель	H мм	L мм	Теплоотдача			Exp. п	Электропатрон Ватт	V дм³	M кг	Цена нержавеющая сталь
			75/65/20 Ватт	70/55/24 Ватт	55/45/24 Ватт					
QAI-100-030	971	300	229	162	99	1,27	–	3,3	6,0	1 558,91
QAI-140-030	1403	300	321	228	138	1,27	300	4,7	8,3	1 642,15
QAI-180-030	1835	300	415	294	179	1,27	300	6,2	10,6	2 354,99
QAI-100-045	971	450	321	228	139	1,26	300	4,5	7,8	1 664,83
QAI-140-045	1403	450	450	320	195	1,26	300	6,4	10,8	1 752,63
QAI-180-045	1835	450	581	413	252	1,26	300	8,3	13,8	2 509,36
QAI-100-060	971	600	407	289	176	1,26	300	5,7	9,6	1 769,26
QAI-140-060	1403	600	572	407	248	1,26	300	8,0	13,3	1 861,60
QAI-180-060	1835	600	738	525	320	1,26	600	10,3	17,0	2 663,75

Специальное исполнение по запросу (за дополнительную плату). Аксессуары	Артикул	Цена,
■ Фиттинги Zehnder Comfort (серия «XE»), цвета: белый, хром и матовая сталь	-	См. стр. 113
■ Термостат Zehnder SH, M 30 x 1,5, хром	819088	60,06
■ Термостат Zehnder SH, M 30 x 1,5, матовая сталь	819082	60,06

Zehnder Quaro Inox

Водяные модели:

Настенный монтаж

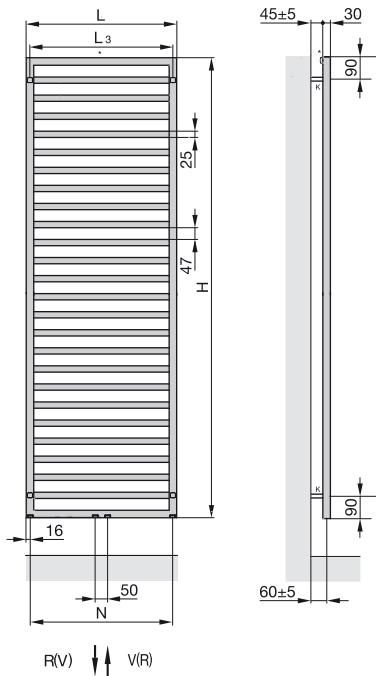

- H = Высота
- H₁ = 30 мм
- L = Длина
- L₃ = Длина - 30 мм
- K = Кронштейн
- V = Подающая магистраль 1/2"
- R = Обратная магистраль 1/2"
- * = Воздухоотводчик 1/2"/заглушка 1/2"
- N = Межосевое расстояние

Размеры указаны в мм

Zehnder Forma Inox

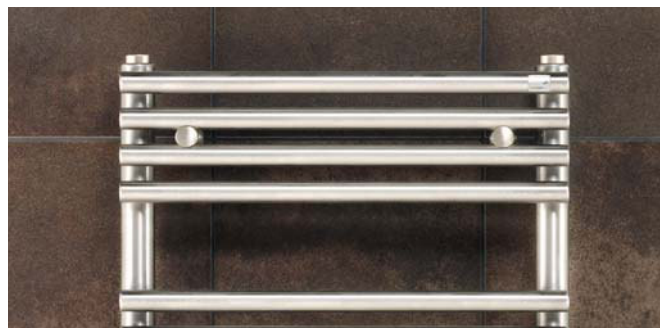

Водяные модели для закрытых и открытых систем отопления, а также систем горячего водоснабжения

Дизайнерские полотенцесушители Zehnder Forma Inox представляют собой сварную конструкцию из горизонтальных нагревательных труб круглого сечения (Ø25 мм, толщина стенки 1,25 мм), изготовленных из нержавеющей стали и вертикальных коллекторов круглого сечения (Ø38 мм, толщина стенки 1,5 мм).

Соединения выполнены методом лазерной сварки, благодаря чему сварной шов практически незаметен.

Поверхность – шлифованная матовая.

Подключение 2 x ½" (внутренняя резьба) снизу в торцах коллекторов. Полотенцесушители поставляются в упаковке, готовыми к монтажу, в комплекте с настенными кронштейнами.

Макс. рабочее давление
Макс. рабочая температура

12 бар
120 °C

Преимущества

- Привлекательный дизайн
- Большое расстояние до стены для удобства развешивания полотенец

Стандартное исполнение водяных моделей

- Шлифованная матовая нержавеющая сталь
- Подключение 2 x ½" (внутренняя резьба) к подающей и обратной магистралям, снизу в торцах коллекторов
- Воздухоотводчик ½" и заглушка ½"
- Крепеж в цвет полотенцесушителя
- Упаковка

Zehnder Forma Inox



12 bar

Модельный ряд

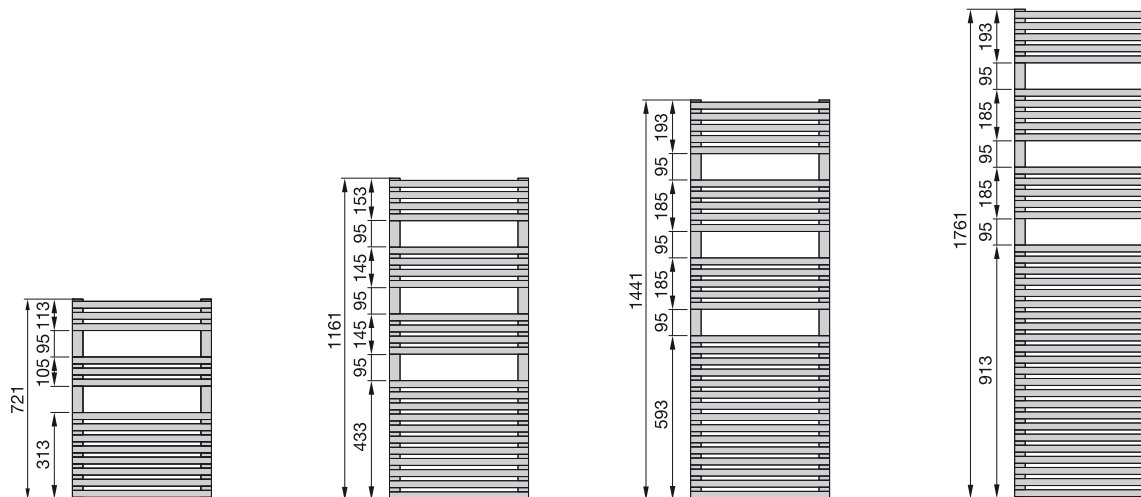

Водяные модели из нержавеющей стали

Модель	Высота мм	Длина мм	Теплоотдача (Ватт) $\Delta T = 50 K$	Электро- патрон Ватт	Вес кг	Цена нержавеющая сталь
LFI-070-050	721	496	276	-	6,3	1 137,18
LFI-120-050	1161	496	430	300	10,5	1 353,00
LFI-150-050	1441	496	546	300	13,5	1 602,02
LFI-180-050	1761	496	683	600	16,9	1 909,12
LFI-120-060	1161	596	493	300	12,0	1 535,60

Специальное исполнение по запросу (за дополнительную плату). Аксессуары

	Артикул	Цена,
■ Термостат Zehnder LH2, M 30 x 1,5, хром	819148	67,78
■ Термостат Zehnder SH, M 30 x 1,5, матовая сталь	819082	60,06
■ Фитинги Zehnder Comfort (серия «ХЕ») белые, хромированные, а также в исполнении матовая сталь	-	См. стр. 113

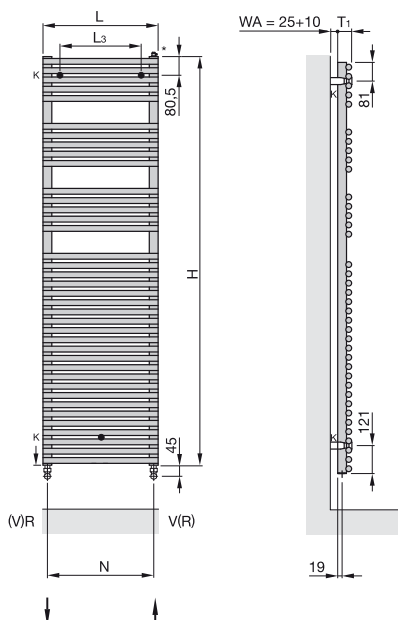

- H = Высота
- L = Длина
- T_1 = Глубина 60 мм
- K = Кронштейн
- WA = Расстояние до стены
- V = Подающая магистраль 1/2"
- R = Обратная магистраль 1/2"
- * = Воздухоотводчик 1/2"/заглушка 1/2"
- EL = Подключение нагревательного электропатрона
- N = Межосевое расстояние, L - 38 мм
- L_3 = Длина - 150 мм

Размеры указаны в мм

Zehnder Stalox



Водяные модели для закрытых и открытых систем отопления, а также систем горячего водоснабжения

Дизайнерские полотенцесушители Zehnder Stalox изготавливаются из высококачественной нержавеющей стали марки V4A. Возможно окрашивание в цвет RAL 9016. Конструкция полотенцесушителя состоит из круглых горизонтально расположенных нагревательных труб (\varnothing 23 мм), соединенных с вертикально расположенными коллекторами квадратного сечения (30 x 30 мм). Подключение 2 x $\frac{1}{2}$ " к подающей и обратной магистралям расположено снизу в торцах коллекторов. Полотенцесушители поставляются готовыми к монтажу в комплекте с кронштейнами для настенного крепления.

Стандартное исполнение

- Исполнение поверхности – полированная глянцевая нержавеющая сталь
- Нижнее подключение 2 x $\frac{1}{2}$ " (внутренняя резьба)
- Воздухоотводчик $\frac{1}{2}$ "
- Крепеж в цвет полотенцесушителя
- Упаковка

Макс. рабочее давление
Макс. рабочая температура

12 бар
120 °C

Zehnder Stalox



12 bar

Модельный ряд

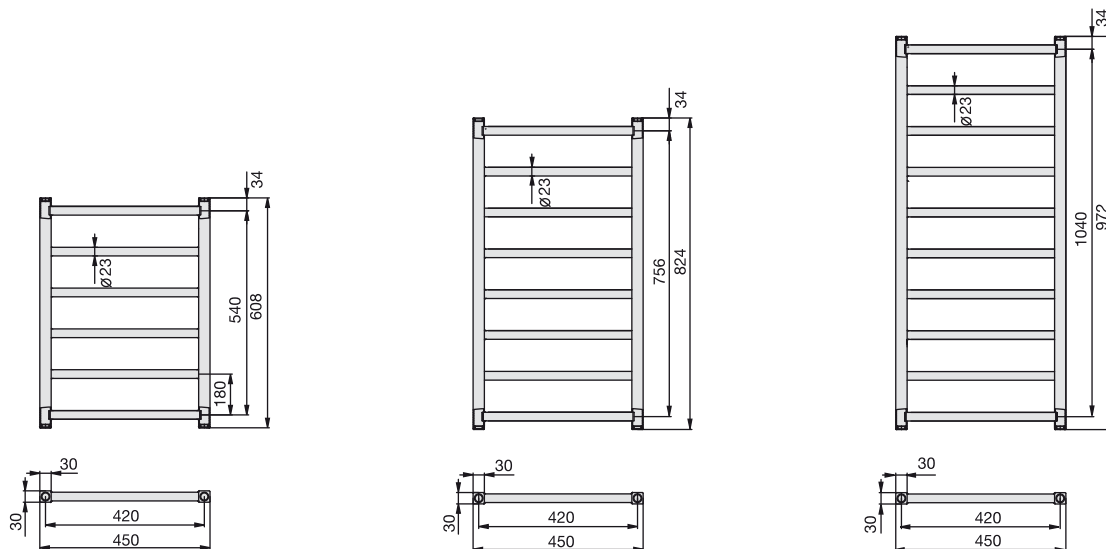

Материал: нержавеющая сталь
Макс. рабочее давление: 12 бар

Модель	Высота мм	Длина мм	Вес кг	Теплоотдача (Ватт)		Цена RAL 9016	Цена Inox
				$\Delta T = 60 K$	$\Delta T = 60 K$		
Исполнение в цвете RAL 9016							
STX-060-045	608	450	3,4	190	236	419,30	-
STX-080-045	824	450	4,5	247	307	468,07	-
STX-100-045	1040	450	5,6	310	387	558,77	-
Исполнение «полированная глянцевая нержавеющая сталь»							
STXI-060-045	608	450	3,7	125	155	-	597,64
STXI-080-045	824	450	4,9	167	210	-	688,34
STXI-100-045	1040	450	6,3	209	263	-	809,81

Специальное исполнение по запросу (за дополнительную плату). Аксессуары	Артикул	Цена,
■ Фитинги Zehnder Comfort (серия «XE»), цвет: белый, хром	-	См. стр. 113

Zehnder Vitalo Bar



Водяные модели для закрытых и открытых систем отопления, а также систем горячего водоснабжения

Полотенцесушители дизайн-серии Zehnder Vitalo Bar имеют гладкую лицевую и обратную панель, выполненную из алюминия. Внутри водяных моделей установлена медная трубка Ø 12 мм, котая встроена в сотовую структуру из алюминия, заключенную между двумя слоями натурального графита.

Рама полотенцесушителя изготовлена из черного полиамида. В зависимости от модели полотенцесушитель комплектуется одним или двумя хромированными полотенцедержателями.

Теплоотдача соответствует нормам EN 442. Полотенцесушитель допущен для использования в странах Европейского союза (маркировка CE).

Подключение к подающей/обратной магистрали: нижнее по центру, внутренняя резьба 1/2", межосевое расстояние 50 мм.

Возможно исполнение полотенцесушителей в комплекте с фитингами Zehnder EasyFit для скрытого монтажа. Подключение к подающей/обратной магистрали в этом случае: заднее нижнее по центру 2 x 3/4" внешняя резьба, межосевое расстояние 50 мм.

В комплект поставки входит также термовентиль с регулировочным диском, а также раскладной механизм для монтажа.

В стандартном исполнении полотенцесушитель окрашивается в цвет RAL 9016.

Полотенцесушитель поставляется в упаковке готовым к монтажу в комплекте с кронштейнами для настенного крепления.

Рабочее давление	макс. 10 бар
Рабочее давление Zehnder EasyFit	макс. 6 бар
Рабочая температура	макс. 80 °C

Преимущества

- Инновационные технологии отопления
- Небольшая толщина и малый вес
- Индивидуальный, ни с чем не сравнимый дизайн
- Удобное боковое навешивание полотенец на полотенцедержатели
- Высокая гигиеничность и легкий уход
- Возможность использования встроенного фитинга Zehnder EasyFit

Электрические модели

Полотенцесушители дизайн-серии Zehnder Vitalo Bar имеют гладкую лицевую и обратную панель, выполненную из алюминия. Внутри электрических моделей проложен нагревающий элемент, который встроен в сотовую структуру из алюминия, заключенную между двумя слоями натурального графита.

Рама полотенцесушителя изготовлена из черного полиамида. В зависимости от модели полотенцесушитель комплектуется одним или двумя хромированными полотенцедержателями.

Теплоотдача соответствует нормам EN 442. Полотенцесушитель допущен для использования в странах Европейского союза (маркировка CE). Управление работой полотенцесушителя производится с помощью дистанционного беспроводного блока управления, видимые элементы управления на корпусе полотенцесушителя отсутствуют.

Полотенцесушитель соответствует нормам Ассоциации по электрическим, электронным и информационным технологиям (VDE).

Полотенцесушитель рассчитан на подключение к электросети с напряжением 230 Вольт +/-10 % и имеет шнур электропитания длиной 1,2 м с контурной вилкой. Индивидуально настраиваемые программы отопления позволяют поддерживать оптимальный температурный микроклимат в помещении.

В стандартном исполнении полотенцесушитель окрашивается в цвет RAL 9016. Возможно исполнение в другом цвете, а также исполнение «анодированный алюминий».

Полотенцесушитель поставляется в упаковке готовым к монтажу в комплекте с кронштейнами для настенного крепления.

Полотенцесушитель поставляется в упаковке готовым к монтажу в комплекте с кронштейнами для настенного крепления.

Преимущества электрических моделей с электропатроном RACY-S и дистанционным блоком управления

- Экономичное потребление электроэнергии – меньше на 38% по сравнению с другими электропатронами
- Быстрый нагрев
- Контроль комнатной температуры
- Дневная и недельная программы, 5 различных режимов работы: «Экономичный», «Комфортный», «Защита от замерзания», дневные программы P1, P2
- Функция таймера
- Защита от включения при недостаточном уровне теплоносителя
- Функция контроля открытых окон

Zehnder Vitalo Bar



Модельный ряд

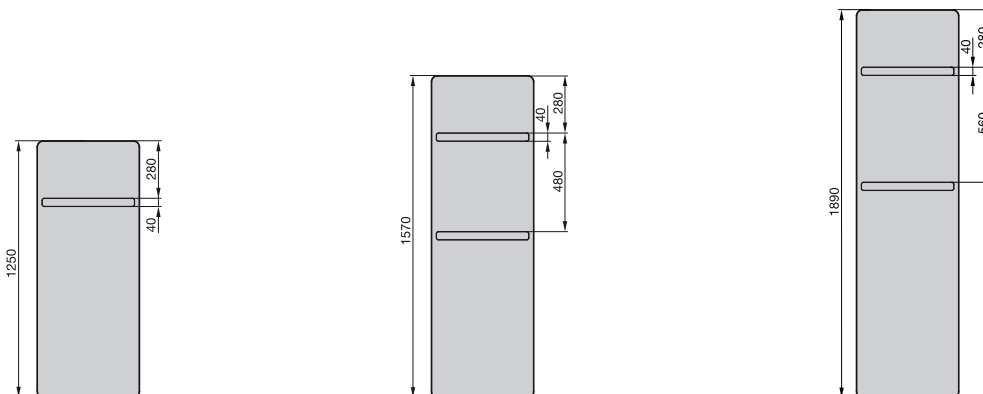

Водяные модели, нижнее подключение по центру, межосевое расстояние 50 мм

Исполнение в цвете RAL, в комплекте с хромированным полотенцедержателем

Модель	H	L	Теплоотдача			Кэф.	Электрич. мощность	V	M	Цена RAL 9016	Цена ^① Кат. 1
			75/65/20	70/55/24	55/45/24						
	мм	мм	Ватт	Ватт	Ватт	п	Ватт	дм ³	кг	€	€
VIP-125-040	1250	400	465	334	207	1,22	-	0,7	7,0	1 296,85	1 492,40
VIP-160-040	1570	400	546	394	246	1,20	-	0,7	9,3	1 529,78	1 728,18
VIP-190-040	1890	400	673	485	302	1,21	-	0,9	10,9	1 712,37	1 969,73
VIP-125-050	1250	500	555	399	247	1,22	-	0,8	8,7	1 322,74	1 522,60
VIP-160-050	1570	500	676	487	303	1,21	-	0,9	11,4	1 561,40	1 762,70
VIP-190-050	1890	500	834	601	374	1,21	-	1,1	12,7	1 746,89	2 008,55
VIP-125-060	1250	600	641	462	287	1,21	-	0,9	10,5	1 364,44	1 565,72
VIP-160-060	1570	600	806	581	361	1,21	-	1,0	13,6	1 611,74	1 830,27
VIP-190-060	1890	600	994	716	446	1,21	-	1,3	14,6	1 801,51	2 064,62

Водяные модели, подключение с использованием фитингов Zehnder EasyFit

Исполнение в цвете RAL, в комплекте с хромированным полотенцедержателем

Модель	H ^②	L	Теплоотдача			Кэф.	Электрич. мощность	V	M	Цена RAL 9016	Цена ^① Кат. 1
			75/65/20	70/55/24	55/45/24						
	мм	мм	Ватт	Ватт	Ватт	п	Ватт	дм ³	кг	€	€
VIPK-125-040	1275	400	465	334	207	1,22	-	0,7	9,5	1 627,55	1 823,08
VIPK-160-040	1595	400	546	394	246	1,20	-	0,7	11,8	1 860,47	2 058,86
VIPK-190-040	1915	400	673	485	302	1,21	-	0,9	13,4	2 043,05	2 300,42
VIPK-125-050	1275	500	555	399	247	1,22	-	0,8	11,2	1 653,42	1 853,28
VIPK-160-050	1595	500	676	487	303	1,21	-	0,9	13,9	1 892,09	2 093,38
VIPK-190-050	1915	500	834	601	374	1,21	-	1,1	15,2	2 077,57	2 339,25
VIPK-125-060	1275	600	641	462	287	1,21	-	0,9	13,0	1 695,12	1 896,43
VIPK-160-060	1595	600	806	581	361	1,21	-	1,0	16,1	1 942,42	2 160,95
VIPK-190-060	1915	600	994	716	446	1,21	-	1,3	17,1	2 132,20	2 395,30

① Информацию об исполнении в специальных цветах категории 1 и 2 см. раздел «Специальное исполнение» и цветовую палитру на последней странице прайс-листа

② Общая высота, включая коробку фитингового соединения Zehnder EasyFit

Zehnder Vitalo Bar

Электрические модели

Исполнение в цвете RAL, в комплекте с хромированным полотенцедержателем

Модель	H	L	Электропатрон Ватт	Цена RAL 9016	Цена ^① Кат. 1
	мм	мм			
VIPE-125-040/GD	1250	400	350	1 673,56	1 870,53
VIPE-160-040/GD	1570	400	500	1 975,47	2 172,46
VIPE-190-040/GD	1890	400	500	2 209,84	2 467,19
VIPE-160-050/GD	1570	500	500	2 015,74	2 217,02
VIPE-190-050/GD	1890	500	750	2 255,85	2 517,52
VIPE-190-060/GD	1890	600	1000	2 324,87	2 587,96

Исполнение в цвете «анодированный алюминий», в комплекте с хромированным полотенцедержателем

Модель	H	L	Электропатрон Ватт	Цена Анод. алюм.
	мм	мм		
VIPES-160-40/GD	1570	400	350	2 172,46
VIPES-190-40/GD	1890	400	500	2 467,19
VIPES-160-50/GD	1570	500	500	2 217,02
VIPES-190-50/GD	1890	500	500	2 517,52
VIPES-190-60/GD	1890	600	750	2 587,96

Стандартное исполнение водяных моделей

- Окраска порошковой эмалью в соответствии с нормами DIN 55900, стандартный цвет - RAL 9016
- Подключение к подающей/обратной магистрали 2 x 1/2" (внутренняя резьба) по центру, межосевое расстояние 50 мм
- Хромированный воздухоотводчик 1/2"
- Хромированный полотенцедержатель:
1 шт. для моделей с монтажной высотой 1250 мм,
2 шт. для моделей с монтажной высотой 1570 и 1890 мм
- Монтажный комплект в цвет полотенцесушителя
- Комплект фитингов EasyFit[®]
- Упаковка

Стандартное исполнение электрических моделей

- Окраска порошковой эмалью в соответствии с нормами DIN 55900, стандартный цвет - RAL 9016
- Электропатрон RACY-S с дистанционным блоком управления
- Хромированный полотенцедержатель:
1 шт. для моделей с монтажной высотой 1250 мм,
2 шт. для моделей с монтажной высотой 1570 и 1890 мм
- Монтажный комплект в цвет полотенцесушителя
- Упаковка

Специальное исполнение по запросу (за дополнительную плату). Аксессуары	Цена,
■ Цвета категории 2 (наценка к категории 1) кроме исполнения Technoline (прозрачный лак)	133,93
■ Встроенный термовентиль в комплекте с термостатом, см. таблицу Zehnder EasyFit	См. таблицу стр. 16
■ Фитинги Zehnder Comfort (серия «XE») в белом цвете, хромированные и в цвете матовая сталь	См. стр. 113

① Информацию об исполнении в специальных цветах категории 1 и 2 см. раздел «Специальное исполнение» и цветовую палитру на последней странице прайс-листа

② Комплект фитингов EasyFit входит в стандартную комплектацию только для моделей VIPK

Zehnder Vitalo Bar

Водяные модели: Настенный монтаж

Подключение с использованием фитингов Zehnder EasyFit¹⁾

Электрические модели:

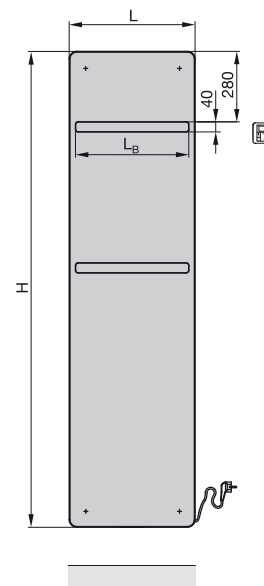
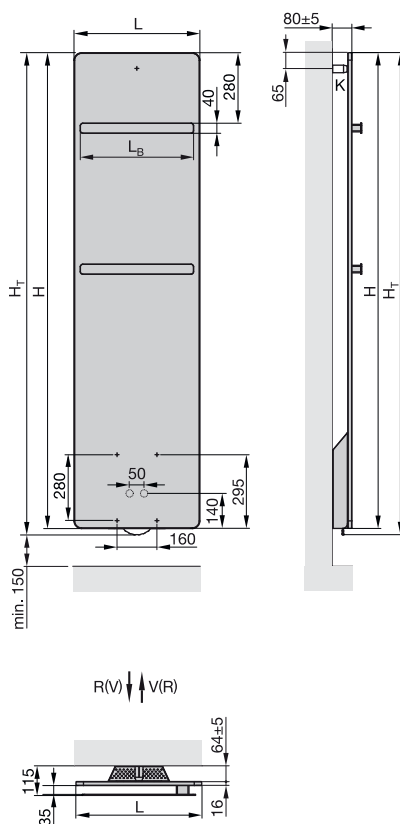
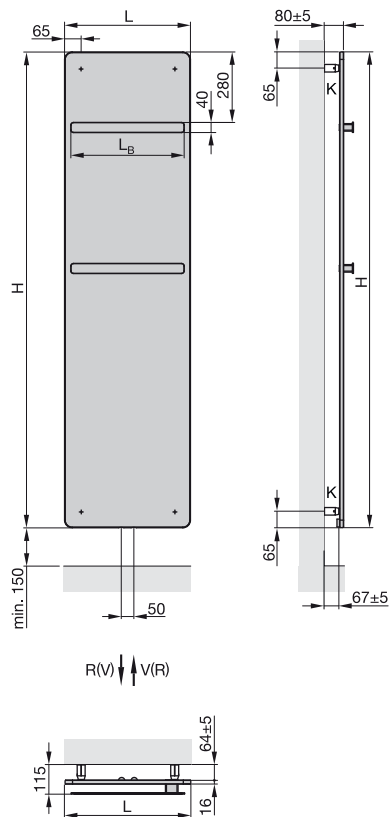

H = Монтажная высота
 H_T = Общая монтажная высота, $H + 25$ mm
 L = Монтажная длина
 L_B = Длина полотенцедержателя, $L - 50$ мм²⁾
 V = Подающая магистраль
 R = Обратная магистраль
 K = Кронштейн

Размеры указаны в мм

¹⁾ Без внутреннего байпаса для однотрубной системы

²⁾ Полотенцедержатель: 1 шт. для моделей высотой 1250 мм, 2 шт. для моделей высотой 1570 и 1890 мм

Zehnder Vitalo Spa



Водяные модели для закрытых и открытых систем отопления, а также систем горячего водоснабжения

Полотенцесушители дизайн-серии Zehnder Vitalo Spa имеют гладкую лицевую и обратную панель, выполненную из алюминия. Внутри водяных моделей установлена медная трубка Ø 12 мм, которая встроена в сотовую структуру из алюминия, заключенную между двумя слоями натурального графита.

Рама полотенцесушителя изготовлена из черного полиамида. В зависимости от своей высоты полотенцесушитель имеет один или два выреза для навешивания полотенец. Теплоотдача соответствует нормам EN 442. Полотенцесушитель допущен для использования в странах Европейского союза (маркировка CE). Подключение к подающей/обратной магистрали: нижнее по центру, внутренняя резьба ½", межсоевое расстояние 50 мм.

Возможно исполнение полотенцесушителей в комплекте с фитингами Zehnder EasyFit для скрытого монтажа. Подключение к подающей/обратной магистрали в этом случае: заднее нижнее по центру 2 x ¾" внешняя резьба, межсоевое расстояние 50 мм. В комплект поставки входит также термовентиль с регулировочным диском, а также раскладной механизм для монтажа.

В стандартном исполнении полотенцесушитель окрашивается в цвет RAL 9016.

Полотенцесушитель поставляется в упаковке готовым к монтажу в комплекте с кронштейнами для настенного крепления.

Рабочее давление	макс. 10 бар
Рабочее давление Zehnder EasyFit	макс. 6 бар
Рабочая температура	макс. 80 °C

Преимущества

- Инновационные технологии отопления
- Небольшая толщина и малый вес
- Индивидуальный, ни с чем не сравнимый дизайн
- Вырез(ы) для размещения полотенец
- Высокая гигиеничность и легкий уход
- Возможность использования встроенного фитинга Zehnder EasyFit

Электрические модели

Полотенцесушители дизайн-серии Zehnder Vitalo Spa имеют гладкую лицевую и обратную панель, выполненную из алюминия. Внутри электрических моделей проложен нагревающий элемент, который встроен в сотовую структуру из алюминия, заключенную между двумя слоями натурального графита.

Рама полотенцесушителя изготовлена из черного полиамида. В зависимости от своей высоты полотенцесушитель имеет один или два выреза для навешивания полотенец. Теплоотдача соответствует нормам EN 442. Полотенцесушитель допущен для использования в странах Европейского союза (маркировка CE). Управление работой полотенцесушителя производится с помощью дистанционного беспроводного блока управления, видимые элементы управления на корпусе полотенцесушителя отсутствуют. Полотенцесушитель соответствует нормам Ассоциации по электрическим, электронным и информационным технологиям (VDE). Полотенцесушитель рассчитан на подключение к электросети с напряжением 230 Вольт +/-10 % и имеет шнур электропитания длиной 1,2 м с контурной вилкой. Индивидуально настраиваемые программы отопления позволяют поддерживать оптимальный температурный микроклимат в помещении.

В стандартном исполнении полотенцесушитель окрашивается в цвет RAL 9016. Возможно исполнение в другом цвете, а также исполнение «анодированный алюминий».

Полотенцесушитель поставляется в упаковке готовым к монтажу в комплекте с кронштейнами для настенного крепления.

Преимущества электрических моделей с электропатроном RACY-S и дистанционным блоком управления

- Экономичное потребление электроэнергии – меньше на 38% по сравнению с другими электропатронами
- Быстрый нагрев
- Контроль комнатной температуры
- Дневная и недельная программы, 5 различных режимов работы: «Экономичный», «Комфортный», «Защита от замерзания», дневные программы P1, P2
- Функция таймера
- Защита от включения при недостаточном уровне теплоносителя
- Функция контроля открытых окон

Zehnder Vitalo Spa



Модельный ряд

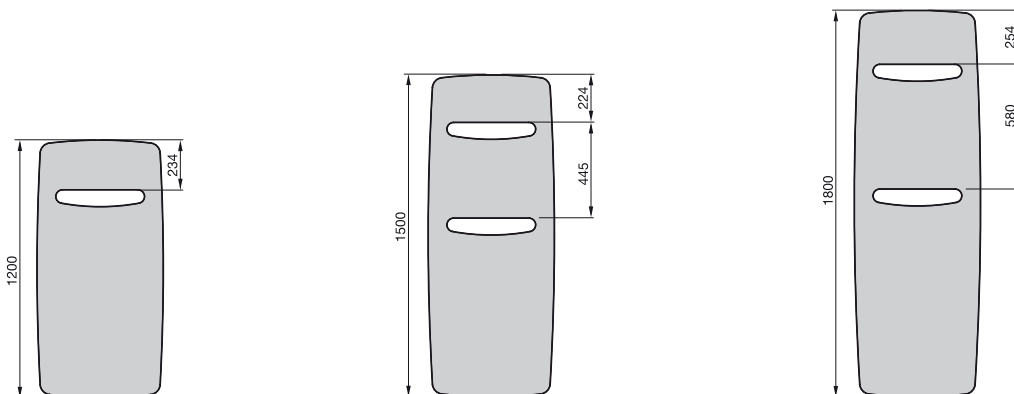

Водяные модели, нижнее подключение по центру, межосевое расстояние 50 мм

Исполнение в цвете RAL, с окошками для полотенец

Модель	H мм	L мм	Теплоотдача			Кэф. n	Электрич. мощность Ватт	V дм ³	M кг	Цена RAL 9016 €	Цена ^① Кат. 1 €
			75/65/20 Ватт	70/55/24 Ватт	55/45/24 Ватт						
VIT-120-050	1200	490	483	349	218	1,20	-	0,6	7,1	1 163,15	1 358,68
VIT-150-050	1500	490	605	435	269	1,22	-	0,7	8,4	1 373,07	1 570,04
VIT-180-050	1800	490	714	516	322	1,20	-	0,8	10,2	1 535,52	1 792,90
VIT-120-060	1200	590	595	426	263	1,23	-	0,7	8,6	1 199,09	1 398,94
VIT-150-060	1500	590	703	507	315	1,21	-	0,8	9,8	1 416,19	1 617,50
VIT-180-060	1800	590	869	626	390	1,21	-	1,0	11,9	1 582,98	1 844,65
VIT-180-070	1800	690	1036	742	458	1,23	-	1,1	14,0	1 741,13	2 004,24

Водяные модели, подключение с использованием фитингов Zehnder EasyFit

Исполнение в цвете RAL, с окошками для полотенец

Модель	H ^② мм	L мм	Теплоотдача			Кэф. n	Электрич. мощность Ватт	V дм ³	M кг	Цена RAL 9016 €	Цена ^① Кат. 1 €
			75/65/20 Ватт	70/55/24 Ватт	55/45/24 Ватт						
VITK-120-050	1225	490	483	349	218	1,20	-	0,6	9,6	1 493,84	1 689,36
VITK-150-050	1525	490	605	435	269	1,22	-	0,7	10,9	1 703,75	1 900,70
VITK-180-050	1825	490	714	516	322	1,20	-	0,8	12,7	1 866,20	2 123,58
VITK-120-060	1225	590	595	426	263	1,23	-	0,7	11,1	1 529,78	1 729,62
VITK-150-060	1525	590	703	507	315	1,21	-	0,8	12,3	1 746,89	1 948,17
VITK-180-060	1825	590	869	626	390	1,21	-	1,0	14,4	1 913,67	2 175,33
VITK-180-070	1825	690	1036	742	458	1,23	-	1,1	16,5	2 071,81	2 334,92

① Информацию об исполнении в специальных цветах категории 1 и 2 см. раздел «Специальное исполнение» и цветовую палитру на последней странице прайс-листа

② Общая высота, включая коробку фитингового соединения Zehnder EasyFit

Zehnder Vitalo Spa

Электрические модели

Исполнение в цвете RAL, с окошками для полотенец

Модель	H	L	Электропатрон Ватт	Цена RAL 9016	Цена ^① Кат. 1
	мм	мм			
VITE-150-050/GD	1500	490	500	1 798,63	1 995,60
VITE-180-050/GD	1800	490	750	2 011,43	2 268,79
VITE-150-060/GD	1500	590	750	1 854,71	2 055,99
VITE-180-060/GD	1800	590	750	2 074,68	2 334,92
VITE-180-070/GD	1800	690	1000	2 280,28	2 543,40

Исполнение в цвете «анодированный алюминий», с окошками для полотенец

Модель	H	H	Электропатрон Ватт	Цена Анод. алюм.
	мм	мм		
VITES-150-50/GD	1500	490	350	1 995,60
VITES-180-50/GD	1800	490	500	2 268,79
VITES-150-60/GD	1500	590	500	2 055,99
VITES-180-60/GD	1800	590	500	2 334,92
VITES-180-70/GD	1800	690	750	2 543,40

Стандартное исполнение водяных моделей

- Окраска порошковой эмалью в соответствии с нормами DIN 55900, стандартный цвет - RAL 9016
- Подключение к подающей/обратной магистрали 2 x 1/2" (внутренняя резьба) по центру, межосевое расстояние 50 мм
- Хромированный воздухоотводчик 1/2"
- Монтажный комплект в цвет полотенцесушителя
- Комплект фитингов EasyFit[®]
- Упаковка

Стандартное исполнение электрических моделей

- Окраска порошковой эмалью в соответствии с нормами DIN 55900, стандартный цвет - RAL 9016
- Электропатрон RACY-S с дистанционным блоком управления
- Монтажный комплект в цвет полотенцесушителя
- Упаковка

Специальное исполнение по запросу (за дополнительную плату). Аксессуары	Цена,
■ Цвета категории 2 (наценка к категории 1) кроме исполнения Technoline (прозрачный лак)	133,93
■ Встроенный термовентиль в комплекте с термостатом, см. таблицу Zehnder EasyFit	См. таблицу стр. 20
■ Фитинги Zehnder Comfort (серия «ХЕ») в белом цвете, хромированные и в цвете матовая сталь	См. стр. 113

① Информацию об исполнении в специальных цветах категории 1 и 2 см. раздел «Специальное исполнение» и цветовую палитру на последней странице прайс-листа

② Комплект фитингов EasyFit входит в стандартную комплектацию только для моделей VITK

Zehnder Vitalo Spa

Водяные модели: Настенный монтаж

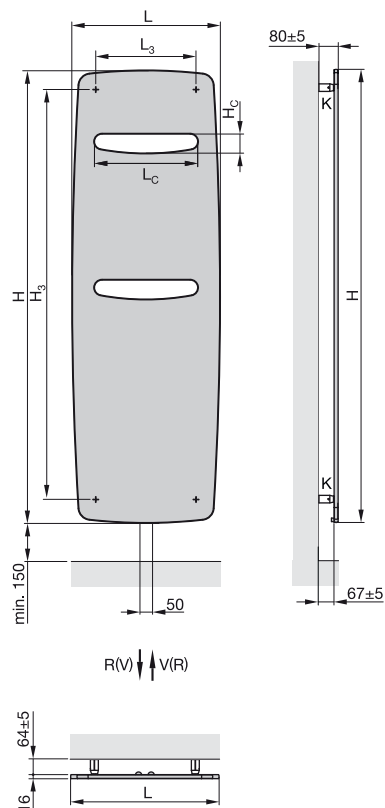

Подключение с использованием фитингов Zehnder EasyFit¹⁾

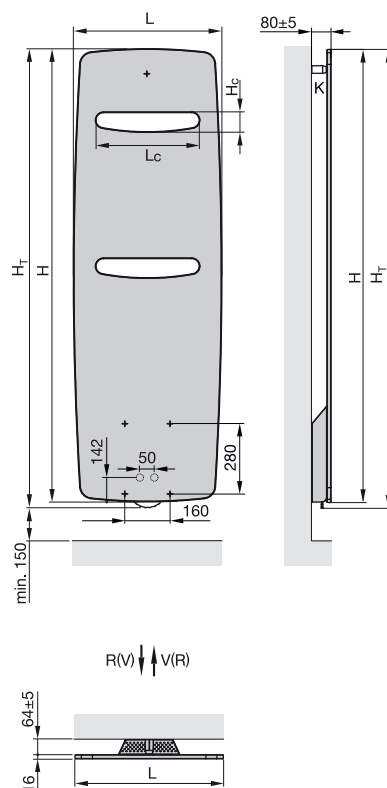

Электрические модели:

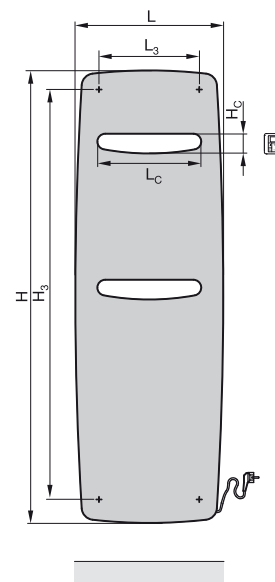

Размеры отверстий и точки крепления

H мм	L мм	H _c мм	L _c мм	H ₃ мм	L ₃ мм
1200	490	69	330	1043	320
1500	490	69	330	1344	310
1800	490	69	330	1645	299
1200	590	76	410	1032	421
1500	590	76	410	1333	410
1800	590	76	410	1635	399
1800	690	85	495	1621	500

- H = Монтажная высота
- L = Монтажная длина
- H_т = Общая монтажная высота, H + 25 mm
- H_c = Высота выреза ²⁾
- L_c = Длина выреза ²⁾
- H₃ = Расстояние между точками крепления по вертикали
- L₃ = Расстояние между точками крепления по горизонтали
- V = Подающая магистраль
- R = Обратная магистраль
- K = Кронштейн

Размеры указаны в мм

¹⁾ Без внутреннего байпаса для однотрубной системы

²⁾ Окошко для полотенец: 1 шт. для моделей высотой 1200 мм, 2 шт. для моделей высотой 1500 и 1800 мм

Zehnder Nobis

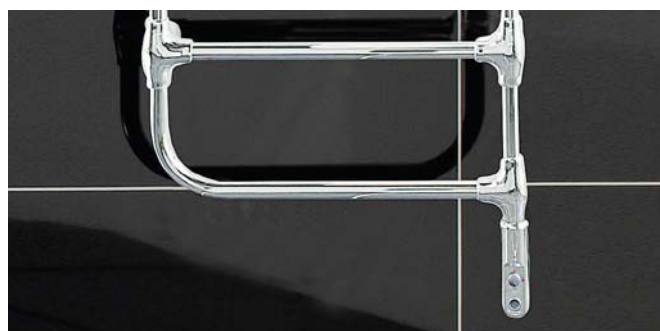

Водяные модели для закрытых и открытых систем отопления, а также систем горячего водоснабжения

Дизайнерские полотенцесушители Zehnder Nobis выполнены из латуни в традиционном стиле.

Горизонтально расположенные нагревательные трубы диаметром 25 мм соединены с коллекторами с помощью муфт, имеющих скругленные формы.

Большое расстояние между горизонтальными трубами делает эти полотенцесушители очень удобными для использования.

Нижнее подключение 1/2" к подающей и обратной магистрали расположено по центру (межосевое расстояние 50 мм).

Воздухоотводчик 1/2" устанавливается в верхней части полотенцесушителя по центру.

В стандартном исполнении полотенцесушители изготавливаются в хроме. Поставляются в упаковке готовыми к монтажу в комплекте с кронштейнами для настенного крепления.

Макс. рабочее давление
Макс. рабочая температура

12 бар
120 °C

Преимущества

- Классический дизайн
- Высококачественное хромированное покрытие
- Подключение с межосевым расстоянием 50 мм – по центру
- Идеален для развешивания полотенец

Электрические модели

Электрические полотенцесушители Zehnder Nobis изготавливаются из латуни и выдержаны в классическом стиле.

Горизонтально расположенные нагревательные трубы диаметром 25 мм соединены с коллекторами с помощью элегантных муфт.

Большое расстояние между горизонтальными трубами позволяет легко разместить на них банные полотенца.

Полотенцесушители комплектуются встроенным нагревательным электродатчиком DBM мощностью 150 Ватт, рассчитанным на подключение в сеть 230 Вольт ± 10 %.

Сетевой шнур имеет длину 1,2 м и укомплектован евровилкой. Электродатчик одобрен Германской электротехнической ассоциацией (VDE).

Полотенцесушители поставляются заполненными негорючим теплоносителем и комплектуются навесными кронштейнами. Цвет: хром.

Преимущества электрических моделей с нагревательным электродатчиком DBM

- 4 режима работы: «Защита от замерзания», «Нагрев прибора до 70 °C», «Нагрев прибора до 40 °C», «Максимальный нагрев в течение 2-х часов»
- Функция таймера
- Система защиты от «сухого» включения (при недостаточном уровне теплоносителя)
- Не требует дополнительного блока управления
- Полностью готов к подключению и эксплуатации

Zehnder Nobis



Водяные модели

Хромированное исполнение

Модель	H мм	L мм	Теплоотдача			Экр. п	Электропатрон Ватт	V дм³	M кг	Цена Хромированное исполнение €
			75/65/20 Ватт	70/55/24 Ватт	55/45/24 Ватт					
NOB-100-050	965	500	185	131	79	1,28	-	2,0	6,6	1 256,76
NOB-150-050	1520	500	288	203	122	1,30	-	3,2	10,8	1 748,86

Электрические модели

Хромированное исполнение

Модель	H [ⓐ] мм	L мм	Электропатрон Ватт	Цена Хромированное исполнение €
NOBE-100-050/DD	1104	500	150	2 074,35

Стандартное исполнение водяных моделей

- Хромированное покрытие поверхности
- Подключение к подающей/обратной магистрали 2 x 1/2" (внутренняя резьба) по центру, межосевое расстояние 50 мм
- Предустановленный воздухоотводчик 1/2"
- Крепеж в цвет полотенцесушителя
- Упаковка

Стандартное исполнение электрических моделей

- Хромированное покрытие поверхности
- Заполнение негорючим теплоносителем (морозоустойчивость до -20 °C)
- Встроенный электропатрон DBM, внизу справа
- Крепеж в цвет полотенцесушителя
- Упаковка

Специальное исполнение по запросу (за дополнительную плату). Аксессуары	Артикул	Цена, €
■ Термостат Zehnder DH, M 30 x 1,5, хромированный	819058	59,92
■ Фитинги Zehnder Comfort, термовентили серии «XE» угловые 1/2", хромированные	628128	191,02
■ Фитинги Zehnder Comfort, запорно-регулирующий вентиль серии «XE» угловые 1/2", хромированные	632128	191,02

Водяные модели:

Настенный монтаж

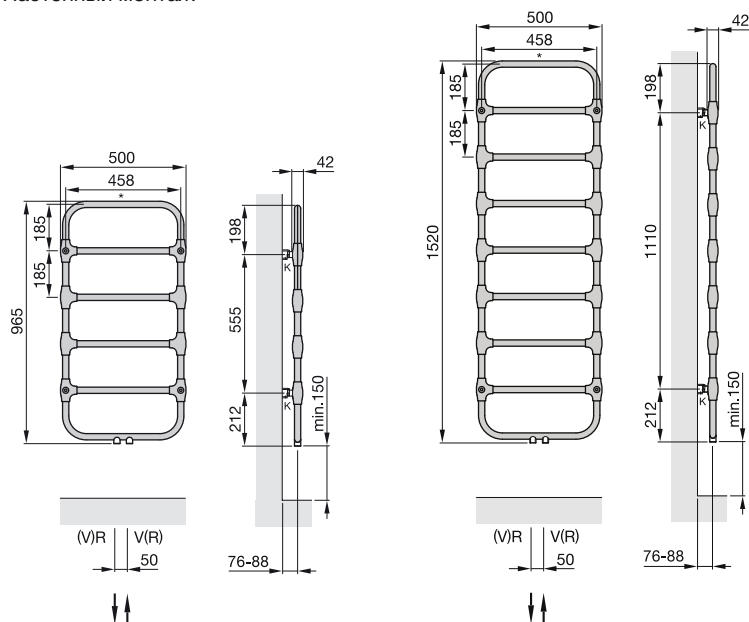

Электрические модели:

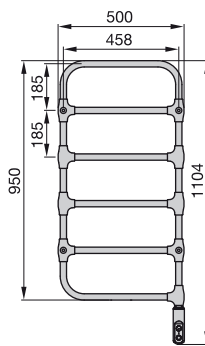

V = Подающая магистраль
R = Обратная магистраль
K = Кронштейн
* = Воздухоотводчик 1/2"

Размеры указаны в мм

ⓐ Общая высота, с учетом нагревательного электропатрона

Zehnder Yucca Star

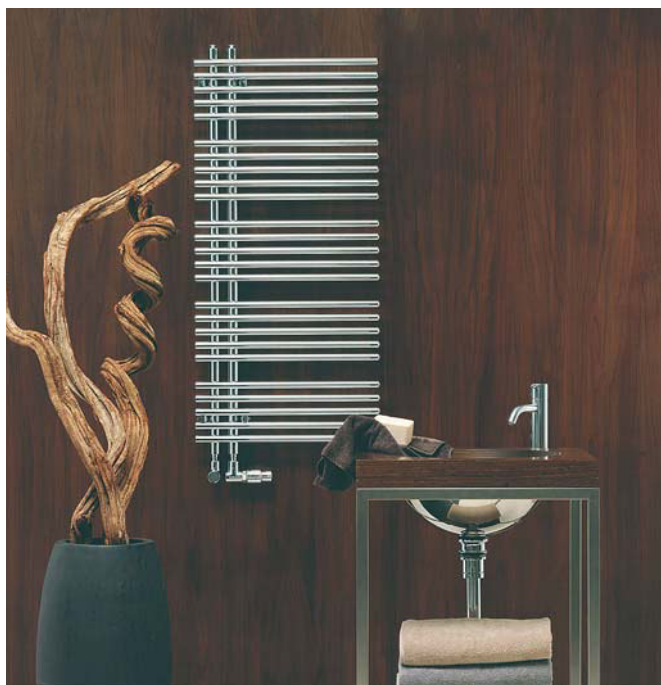

Водяные модели для закрытых и открытых систем отопления, а также систем горячего водоснабжения

Внешний облик дизайнерских полотенцесушителей Zehnder Yucca Star определяют сгруппированные по пять штук горизонтально расположенные нагревательные трубы (Ø 20 мм), прикрепленные к вертикальным коллекторам (Ø 30 мм). Материал труб и коллекторов – латунь. Подключение 4 x ½" к подающей и обратным магистралям. Межосевое расстояние составляет 50 мм. Полотенцесушитель может быть подключен как в однотрубные, так и в двухтрубные системы отопления.

В стандартном исполнении полотенцесушители окрашиваются в цвет RAL 9016, возможно исполнение в другом цвете или хроме. Полотенцесушители поставляются готовыми к монтажу, в комплекте с настенными кронштейнами в цвет полотенцесушителя.

Стандартное исполнение

- Окраска порошковой эмалью в цвет RAL 9016
- Подключение 4 x ½"
- Воздухоотводчик 2 x ½"
- Крепеж в цвет полотенцесушителя
- Упаковка

Макс. рабочее давление
Макс. рабочая температура

12 бар
120 °C

Zehnder Yucca Star



Модельный ряд

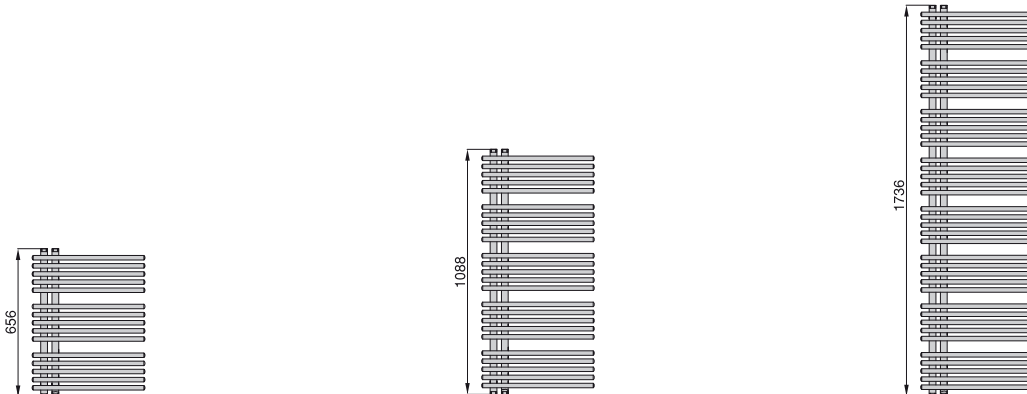

Модель	Высота мм	Длина мм	Теплоотдача (Ватт)		Вес кг	Цена RAL 9016	Цена Кат. 1	Цена хром
			ΔT=50K	ΔT=60K				

Исполнение в цвете RAL

YAS-070-050	656	500	309	388	6,0	934,61	1 074,79	-
YAS-120-050	1088	500	492	621	9,8	1 266,88	1 456,91	-
YAS-180-050	1736	500	759	960	15,8	1 796,50	2 065,95	-

Хромированное исполнение

YASC-070-050	656	500	203	257	6,0	-	-	1 769,30
YASC-120-050	1088	500	338	429	9,8	-	-	2 149,54
YASC-180-050	1736	500	544	691	15,8	-	-	2 751,81

Специальное исполнение по запросу (за дополнительную плату). Аксессуары

	Артикул	Цена,
■ Цвета категории 2 (наценка к категории 1); включая исполнение Technoline (прозрачный лак)	011640	133,93
■ Окраска в цвет M0332 Inox Look (исполнение поверхности «под нержавеющую сталь»): наценка к категории 1 (снижение теплоотдачи 6-13%)	012332	200,89
■ Аксессуары	-	См. стр. 109
■ Щетка из овечьей шерсти	601040	67,86
■ Присоединительная арматура с короткой декоративной крышкой (для водяных моделей), цвет крышки: белый	976021	193,84
■ Присоединительная арматура с короткой декоративной крышкой (для водяных моделей), цвет крышки: в цвете Кат. 1, Кат. 2	976029	207,74
■ Присоединительная арматура с короткой декоративной крышкой (для водяных моделей), цвет крышки: хром	976028	257,42
■ Термостат Zehnder DH, M 30 x 1,5, белый	819050	39,34
■ Термостат Zehnder DH, M 30 x 1,5, хром	819058	59,92
■ Фитинги Zehnder Comfort (серия «XE») белые, хромированные, а также в исполнении матовая сталь	-	См. стр. 113

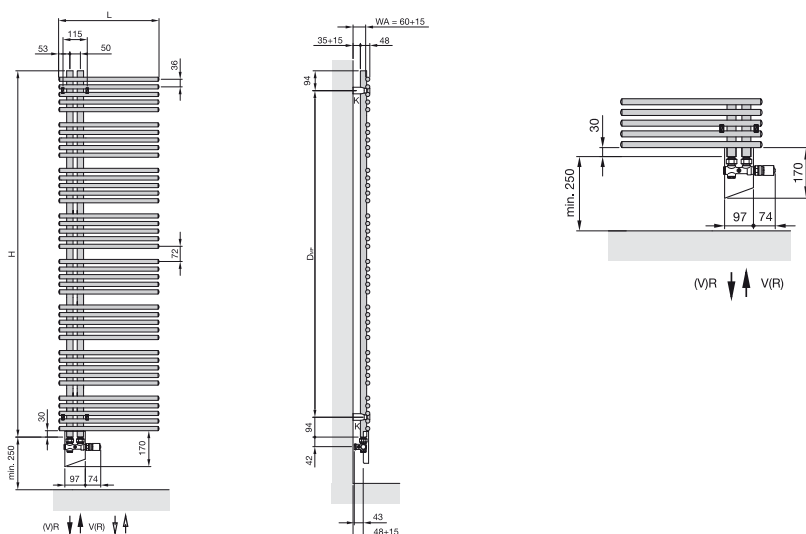

- H = Высота
- L = Длина
- K = Кронштейн
- WA = Расстояние до стены
- V = Подающая магистраль
- R = Обратная магистраль
- D_{MP} = Расстояние между кронштейнами

Размеры указаны в мм

Zehnder Yucca

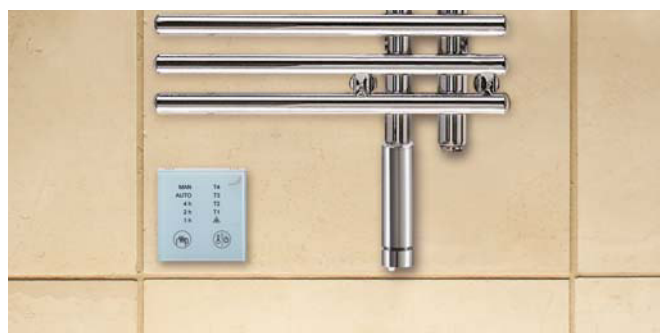

Водяные модели для закрытых систем отопления

Дизайнерские полотенцесушители Zehnder Yucca представляют собой конструкцию, состоящую из горизонтально расположенных нагревательных труб и вертикально расположенных коллекторов, выполненных из стали. Соединение выполнено методом лазерной сварки, что делает сварные швы практически незаметными. Сгруппированные по три горизонтальные нагревательные трубы располагаются поочередно с правой и с левой стороны от коллекторов. Такое смещенное в разные стороны крепление горизонтальных нагревательных труб позволяет удобно размещать на них полотенца, которые всегда будут сухими и теплыми. Возможно однорядное или двухрядное исполнение.

Диаметр коллекторов составляет 30 мм, горизонтальных нагревательных труб – 20 мм.

Подключение 4 x 1/2" (внутренняя резьба) к подающей и обратной магистралям расположено внизу в торцах коллекторов (межосевое расстояние 50 мм).

В стандартном исполнении полотенцесушители окрашиваются в цвет RAL 9016, возможно исполнение в другом цвете или хrome. Полотенцесушители поставляются готовыми к монтажу, в комплекте с кронштейнами в цвет полотенцесушителя.

Макс. рабочее давление
Макс. рабочая температура

12 бар
120 °C

Преимущества

- Небольшая глубина
- Легкая чистка (с помощью фирменной щетки из овечьей шерсти)
- Идеально подходит для сушки полотенец
- Скругленные углы
- Оптическая легкость
- Возможно верхнее подключение

Электрические модели

Электрические дизайнерские полотенцесушители Zehnder Yucca представляют собой конструкцию, состоящую из горизонтально расположенных нагревательных труб и вертикально расположенных коллекторов, выполненных из стали. Соединение выполнено методом лазерной сварки, что делает сварные швы практически незаметными. Сгруппированные по три горизонтальные нагревательные трубы располагаются поочередно с правой и с левой стороны от коллекторов. Возможно однорядное или двухрядное исполнение.

Полотенцесушители комплектуются нагревательным электропатроном WIVAR с запатентованной системой защиты от включения при недостаточном уровне теплоносителя. Электропатрон одобрен Германской электротехнической ассоциацией (VDE), рассчитан на подключение в сеть 230 Вольт ± 10 %.

Электронагревательный патрон WIVAR устанавливается в левый коллектор снизу; сетевой шнур длиной 1,2 м с евровилкой. Дополнительно устанавливается настенный блок дистанционного управления (питание от батареек), который позволяет контролировать комнатную температуру и регулировать температуру теплоносителя в диапазоне от 35 до 70 °C.

В стандартном исполнении полотенцесушители окрашиваются в цвет RAL 9016, возможно исполнение в другом цвете или хrome. Полотенцесушители поставляются готовыми к монтажу, в комплекте с кронштейнами в цвет полотенцесушителя.

Преимущества электрических моделей с нагревательным электропатроном WIVAR

- Контроль комнатной температуры
- Возможность регулирования температуры теплоносителя
- Недельная программа (режим автоматической работы)
- Функция таймера
- Система защиты от включения при недостаточном уровне теплоносителя
- Полотенцесушитель поставляется полностью готовым к подключению и эксплуатации

Zehnder Yucca



Модельный ряд

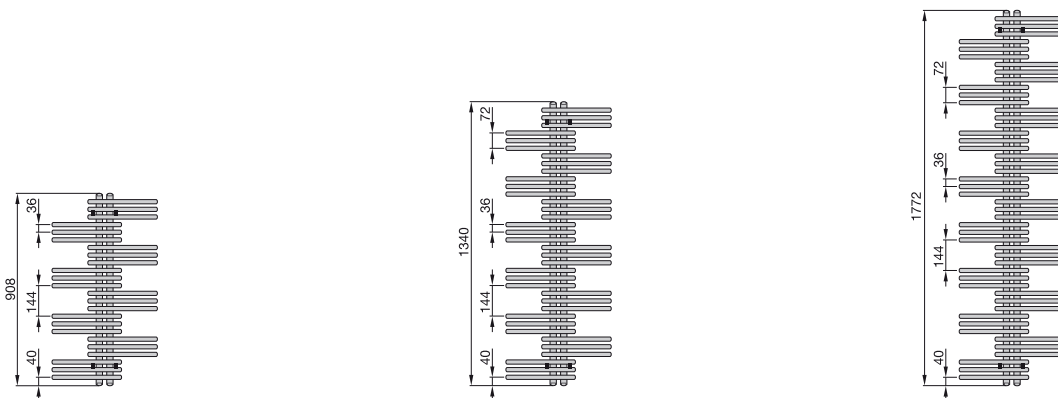

Водяные модели

Исполнение в цвете RAL

Модель	H мм	L мм	Теплоотдача			Exp. n	Электропатрон Ватт	V дм³	M кг	Цена RAL 9016 €	Цена ^① Кат. 1 €
			75/65/20 Ватт	70/55/24 Ватт	55/45/24 Ватт						
1-рядные модели											
YS-090-050	908	500	321	228	140	1,24	300	2,6	8,4	811,15	932,83
YS-130-050	1340	500	477	338	206	1,26	300	4,0	12,4	954,90	1 098,14
YS-180-050	1772	500	621	441	270	1,25	600	5,2	16,6	1 146,54	1 318,49
YS-130-060	1340	600	541	383	234	1,26	300	4,3	14,0	994,31	1 143,42
YS-180-060	1772	600	706	500	305	1,26	600	5,7	18,6	1 192,27	1 371,08
YS-130-080	1340	800	661	467	284	1,27	600	5,1	17,1	1 002,78	1 153,19
YS-180-080	1772	800	863	606	365	1,29	600	6,7	22,7	1 202,92	1 383,33
2-рядные модели											
YSD-090-050	908	500	484	340	205	1,29	300	4,2	14,8	1 013,44	1 165,45
YSD-130-050	1340	500	717	506	308	1,27	600	6,4	22,0	1 194,40	1 373,55
YSD-180-050	1772	500	926	650	392	1,29	900	8,4	29,4	1 432,85	1 647,76
YSD-130-060	1340	600	828	583	353	1,28	600	7,1	25,1	1 242,28	1 428,64
YSD-180-060	1772	600	1063	744	447	1,30	900	9,4	33,4	1 490,32	1 713,86
YSD-130-080	1340	800	1024	717	431	1,30	900	8,5	31,2	1 404,13	1 614,72
YSD-180-080	1772	800	1322	921	548	1,32	1200	11,4	41,4	1 624,48	1 868,13

Хромированное исполнение

Модель	H мм	L мм	Теплоотдача			Exp. n	Электропатрон Ватт	V дм³	M кг	Цена хром €
			75/65/20 Ватт	70/55/24 Ватт	55/45/24 Ватт					
1-рядные модели										
YSC-090-050	908	500	225	160	98	1,24	300	2,6	8,4	1 753,93
YSC-130-050	1340	500	334	236	144	1,26	300	4,0	12,4	1 897,45
YSC-180-050	1772	500	435	309	189	1,25	300	5,2	16,6	2 090,05
YSC-130-060	1340	600	379	268	164	1,26	300	4,3	14,0	1 937,04
YSC-180-060	1772	600	494	350	213	1,26	300	5,7	18,6	2 138,06
YSC-130-080	1340	800	463	327	199	1,27	300	5,1	17,1	1 946,35
YSC-180-080	1772	800	604	424	256	1,29	600	6,7	22,7	2 149,72

① Информацию об исполнении в специальных цветах категории 1 и 2 см. раздел «Специальное исполнение» и цветовую палитру на последней странице прайс-листа

Zehnder Yucca

Электрические модели

Исполнение в цвете RAL, в комплекте пульт управления

Модель	H [Ⓜ]	L	Электропатрон	Цена RAL 9016	Цена [Ⓛ] Кат. 1
	мм				
1-рядные модели					
YSE-090-050/UD	1058	500	300	1 671,33	1 838,47
YSE-130-050/UD	1490	500	300	1 806,52	1 987,18
YSE-130-060/UD	1490	600	300	1 845,45	2 029,98
YSE-180-060/UD	1922	600	600	2 127,07	2 339,78
YSE-130-080/UD	1490	800	600	1 806,52	1 987,18
YSE-180-080/UD	1922	800	600	2 139,37	2 353,29
2-рядные модели					
YSDE-180-060/UD	1922	600	900	2 358,53	2 594,37
YSDE-180-080/UD	1922	800	1200	2 533,65	2 786,99

Хромированное исполнение, в комплекте пульт управления

Модель	H [Ⓜ]	L	Электропатрон	Цена хром
	мм			
1-рядные модели				
YSEC-090-050/UD	1058	500	300	2 578,34
YSEC-130-050/UD	1490	500	300	2 713,31
YSEC-130-060/UD	1490	600	300	2 752,41
YSEC-180-060/UD	1922	600	300	3 036,98
YSEC-130-080/UD	1490	800	300	2 714,31
YSEC-180-080/UD	1922	800	600	3 050,26

Стандартное исполнение водяных моделей

- Окраска порошковой эмалью в цвет RAL 9016
- Подключение 4 x 1/2" для подающей/обратной магистрали, а также для воздухоотводчика
- Воздухоотводчик 2 x 1/2"
- Крепеж в цвет полотенецсушителя
- Упаковка

Стандартное исполнение электрических моделей

- Окраска порошковой эмалью в цвет RAL 9016
- Заполнение негорючим теплоносителем (морозоустойчивость до -20 °C)
- Электропатрон WIVAR с дистанционным блоком управления
- Крепеж в цвет полотенецсушителя
- Упаковка

Исполнение в цвете RAL, без пульта управления

Модель	Цена RAL 9016	Цена [Ⓛ] Кат. 1
1-рядные модели		
YSE-090-050/ZD	1 473,49	1 640,63
YSE-130-050/ZD	1 608,67	1 789,33
YSE-130-060/ZD	1 647,61	1 832,12
YSE-180-060/ZD	1 929,21	2 141,93
YSE-130-080/ZD	1 608,67	1 789,33
YSE-180-080/ZD	1 941,51	2 155,44
2-рядные модели		
YSDE-180-060/ZD	2 160,68	2 396,52
YSDE-180-080/ZD	2 335,80	2 589,15

Хромированное исполнение, без пульта управления

Модель	Цена хром
1-рядные модели	
YSEC-090-050/ZD	2 380,50
YSEC-130-050/ZD	2 515,46
YSEC-130-060/ZD	2 554,57
YSEC-180-060/ZD	2 839,14
YSEC-130-080/ZD	2 516,46
YSEC-180-080/ZD	2 852,40

Специальное исполнение по запросу (за дополнительную плату). Аксессуары	Артикул	Цена,
■ Цвета категории 2 (наценка к категории 1); за исключением исполнения Technoline (прозрачный лак)	011640	133,93
■ Окраска в цвет M0332 Inox Look (исполнение поверхности «под нержавеющую сталь»): наценка к категории 1 (снижение теплоотдачи 8-13%)	012332	200,89
■ Декоративный цилиндр (кожух) к электропатрону хромированный	889308	125,97
■ Декоративный цилиндр (кожух) к электропатрону, цвет Кат. 1, Кат. 2	889309	100,77
■ Щетка из овечьей шерсти	601040	67,86
■ Присоединительная арматура с короткой декоративной крышкой (для водяных моделей), цвет крышки: белый	976021	193,84
■ Присоединительная арматура с короткой декоративной крышкой (для водяных моделей), цвет крышки: в цвете Кат. 1, Кат. 2	976029	207,74
■ Присоединительная арматура с короткой декоративной крышкой (для водяных моделей), цвет крышки: хром	976028	257,42
■ Присоединительная арматура с длинной декоративной крышкой (для комбинированных моделей), цвет крышки: белый	976011	193,84
■ Присоединительная арматура с длинной декоративной крышкой (для комбинированных моделей), цвет крышки: в цвете Кат. 1, Кат. 2	976019	262,00
■ Присоединительная арматура с длинной декоративной крышкой (для комбинированных моделей), цвет крышки: хром	976018	325,19
■ Термостат Zehnder DH, M 30 x 1,5, белый	819050	39,34
■ Термостат Zehnder DH, M 30 x 1,5, хром	819058	59,92
■ Фитинги Zehnder Comfort (серия «XE») белые, хромированные, а также в исполнении матовая сталь	-	См. стр. 113

Ⓛ Информацию об исполнении в специальных цветах категории 1 и 2 см. раздел «Специальное исполнение» и цветовую палитру на последней странице прайс-листа

Ⓜ Общая высота с учетом нагревательного электропатрона

Zehnder Yucca

Водяные модели:

1-рядные модели

2-рядные модели

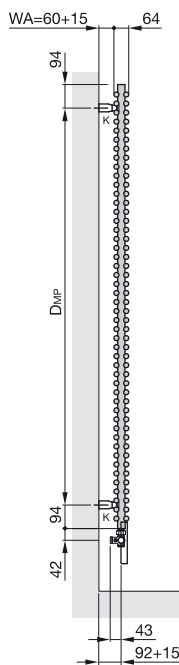
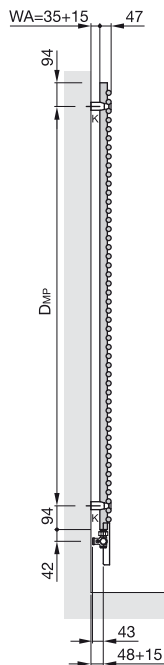
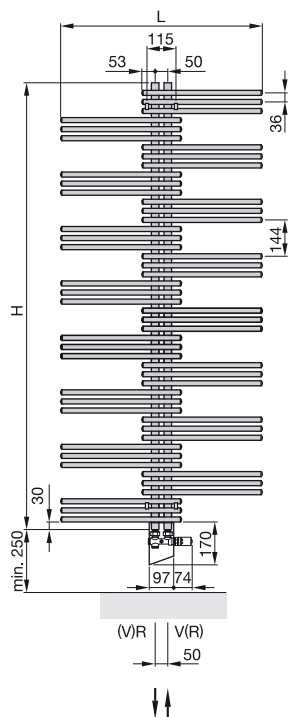

Электрические модели:

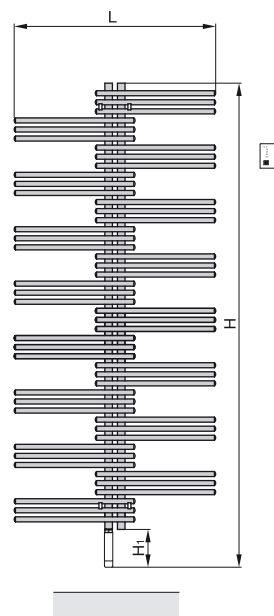

- H = Высота
- H₁ = 140 мм
- L = Длина
- K = Кронштейн
- WA = Расстояние до стены
- V = Подающая магистраль
- R = Обратная магистраль
- D_{MP} = Расстояние между кронштейнами

Размеры указаны в мм

Zehnder Yucca Asym

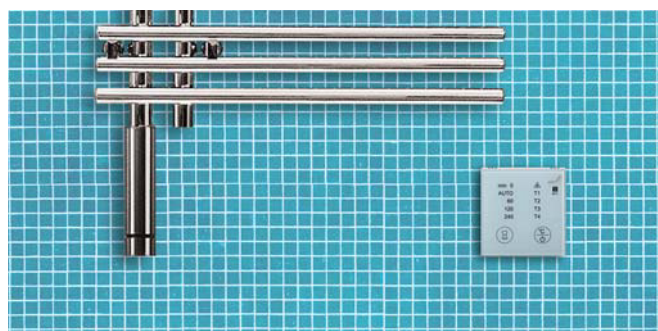
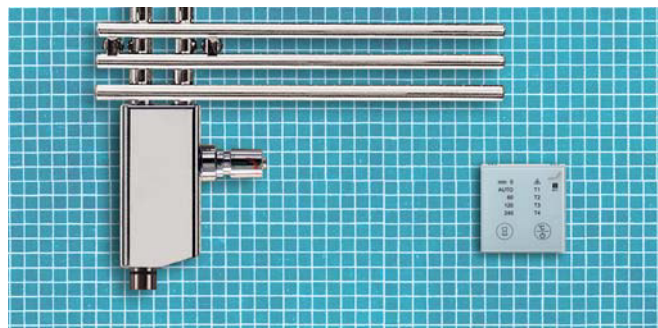
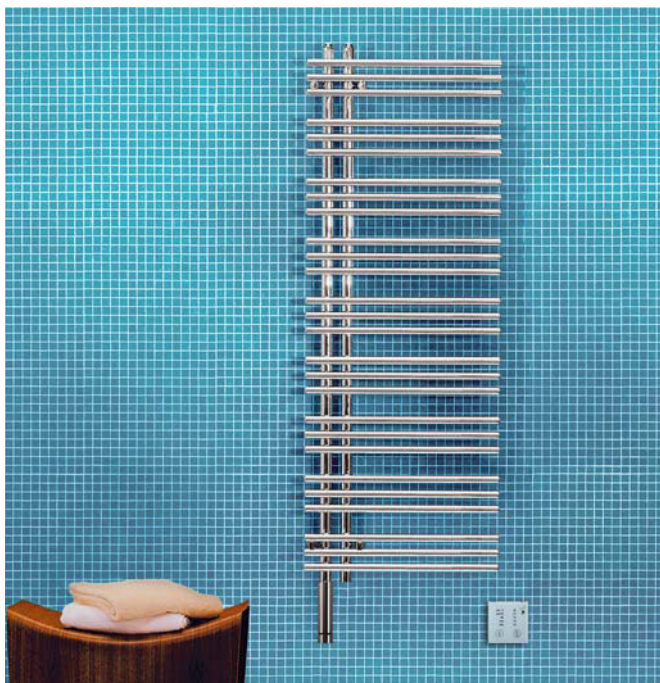

Водяные модели для закрытых систем отопления

Дизайнерские полотенцесушители Zehnder Yucca Asym представляют собой конструкцию, состоящую из горизонтально расположенных нагревательных труб, пересекающихся под прямым углом с вертикальными коллекторами.

Трубы и коллектора стальные. Соединение выполнено методом лазерной сварки, что делает сварные швы практически незаметными. Сгруппированные по три горизонтальные нагревательные трубы располагаются асимметрично по отношению к вертикальным коллекторам.

Смещенное в сторону крепление коллекторов позволяет удобно разместить на горизонтальных трубах полотенце для просушивания или согревания. Диаметр коллекторов составляет 30 мм, горизонтальных нагревательных труб – 20 мм.

Подключение 4 x 1/2" (внутренняя резьба) к подающей и обратной магистралям расположено внизу в торцах коллекторов (межосевое расстояние 50 мм).

В стандартном исполнении полотенцесушители окрашиваются в цвет RAL 9016, возможно исполнение в другом цвете или хроме. Полотенцесушители поставляются готовыми к монтажу в комплекте с кронштейнами в цвет полотенцесушителя.

Макс. рабочее давление
Макс. рабочая температура

12 бар
120 °C

Преимущества

- Небольшая глубина
- Легкая чистка (с помощью фирменной щетки из овечьей шерсти)
- Идеально подходит для сушки полотенец
- Может использоваться в качестве перегородки
- Оптическая легкость
- Возможно верхнее подключение
- Возможен правосторонний или левосторонний монтаж

Электрические модели

Электрические дизайнерские полотенцесушители Zehnder Yucca Asym представляют собой конструкцию, состоящую из горизонтально расположенных нагревательных труб, пересекающихся под прямым углом с вертикальными коллекторами. Трубы и коллектора стальные. Сгруппированные по три горизонтальные нагревательные трубы располагаются асимметрично по отношению к вертикальным коллекторам.

Полотенцесушители комплектуются нагревательным электропатроном WIVAR с запатентованной системой защиты от включения при недостаточном уровне теплоносителя. Электропатрон рассчитан на подключение в сеть 230 Вольт ± 10 %. Электронагревательный патрон WIVAR устанавливается в левый коллектор снизу.

Дополнительно устанавливается настенный блок дистанционного управления (питание от батареек) для контроля комнатной температуры и регулировки температуры теплоносителя в диапазоне от 35 до 70 °C.

В стандартном исполнении полотенцесушители окрашиваются в цвет RAL 9016, возможно исполнение в другом цвете или хроме. Полотенцесушители поставляются готовыми к монтажу в комплекте с кронштейнами в цвет полотенцесушителя.

Преимущества электрических моделей с нагревательным электропатроном WIVAR

- Контроль комнатной температуры
- Возможность регулирования температуры теплоносителя
- Недельная программа (режим автоматической работы)
- Функция таймера
- Система защиты от включения при недостаточном уровне теплоносителя
- Полотенцесушитель поставляется полностью готовым к подключению и эксплуатации

Zehnder Yucca Asym



Модельный ряд

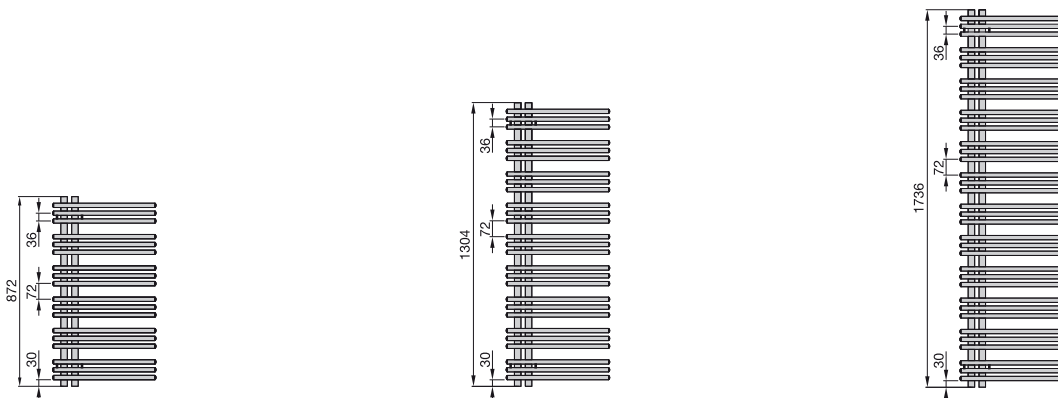

Водяные модели

Исполнение в цвете RAL

Модель	H мм	L мм	Теплоотдача			Exp. п	Электропатрон Ватт	V дм³	M кг	Цена RAL 9016 €	Цена ^① Кат. 1 €
			75/65/20 Ватт	70/55/24 Ватт	55/45/24 Ватт						
1-рядные модели											
YA-130-040	1304	378	439	312	191	1,25	300	3,6	11,1	929,33	1 068,72
YA-170-040	1736	378	574	404	245	1,28	300	4,8	14,8	1 086,89	1 249,90
YA-090-050	872	478	353	248	149	1,29	300	2,8	9,2	796,29	915,71
YA-130-050	1304	478	525	369	222	1,29	300	4,2	13,3	966,56	1 111,58
YA-170-050	1736	478	696	489	295	1,29	600	5,6	17,9	1 130,52	1 300,09
YA-130-060	1304	578	607	426	257	1,29	600	4,7	15,8	1 003,85	1 154,41
YA-170-060	1736	578	797	558	335	1,30	600	6,3	21,1	1 174,15	1 350,28
2-рядные модели											
YAD-130-040	1304	378	625	438	263	1,30	600	5,7	19,4	1 170,95	1 346,62
YAD-170-040	1736	378	832	584	352	1,29	600	7,7	25,9	1 370,02	1 575,55
YAD-090-050	872	478	523	366	220	1,30	300	4,6	16,0	1 002,78	1 153,19
YAD-130-050	1304	478	763	534	321	1,30	600	6,9	23,9	1 217,81	1 400,50
YAD-170-050	1736	478	995	695	416	1,31	900	9,1	32,0	1 425,41	1 639,21
YAD-130-060	1304	578	880	608	358	1,35	600	8,0	28,7	1 264,64	1 454,35
YAD-170-060	1736	578	1151	797	471	1,34	900	10,6	38,9	1 503,10	1 728,55

Хромированное исполнение

Модель	H мм	L мм	Теплоотдача			Exp. п	Электропатрон Ватт	V дм³	M кг	Цена хром €
			75/65/20 Ватт	70/55/24 Ватт	55/45/24 Ватт					
1-рядные модели										
YAC-130-040	1304	378	307	218	133		300	3,6	11,1	1 871,91
YAC-170-040	1736	378	402	283	171	1,28	300	4,8	14,8	2 030,69
YAC-090-050	872	478	247	173	105	1,29	300	2,8	9,2	1 736,83
YAC-130-050	1304	478	368	258	156		300	4,2	13,3	1 910,38
YAC-170-050	1736	478	488	343	207	1,29	300	5,6	17,9	2 075,52
YAC-130-060	1304	578	425	298	180		300	4,7	15,8	1 947,63
YAC-170-060	1736	578	559	391	235	1,30	600	6,3	21,1	2 118,95

① Информацию об исполнении в специальных цветах категории 1 и 2 см. раздел «Специальное исполнение» и цветовую палитру на последней странице прайс-листа

Zehnder Yucca Asym

Электрические модели

Исполнение в цвете RAL, в комплекте пульт управления

Модель	H ^②	L	Электропатрон	Цена RAL 9016 €	Цена ^① Кат. 1 €
	мм				
1-рядные модели, правостороннее исполнение					
YAER-130-40/UD	1454	378	300	1 684,68	1 853,14
YAER-090-50/UD	1032	478	300	1 556,67	1 712,32
YAER-130-50/UD	1454	478	300	1 715,44	1 886,95
YAER-130-60/UD	1454	578	600	1 757,38	1 933,10
YAER-170-60/UD	1886	578	600	2 072,79	2 280,10
1-рядные модели, левостороннее исполнение					
YAEL-130-40/UD	1454	378	300	1 684,68	1 853,14
YAEL-090-50/UD	1032	478	300	1 556,67	1 712,32
YAEL-130-50/UD	1454	478	300	1 715,44	1 886,95
YAEL-130-60/UD	1454	578	600	1 757,38	1 933,10
YAEL-170-60/UD	1886	578	600	2 072,79	2 280,10
2-рядные модели, правостороннее исполнение					
YADER-130-50/UD	1454	478	600	2 130,15	2 343,15
YADER-170-60/UD	1886	578	900	2 388,22	2 627,05
2-рядные модели, левостороннее исполнение					
YADEL-130-50/UD	1454	478	600	2 130,15	2 343,15
YADEL-170-60/UD	1886	578	900	2 388,22	2 627,05

Исполнение в цвете RAL, без пульта управления

Модель	Цена RAL 9016 €	Цена ^① Кат. 1 €
YAER-130-40/ZD	1 486,84	1 655,29
YAER-090-50/ZD	1 358,83	1 514,47
YAER-130-50/ZD	1 517,58	1 689,12
YAER-130-60/ZD	1 559,52	1 735,25
YAER-170-60/ZD	1 874,94	2 082,25
1-рядные модели, левостороннее исполнение		
YAEL-130-40/ZD	1 486,84	1 655,29
YAEL-090-50/ZD	1 358,83	1 514,47
YAEL-130-50/ZD	1 517,58	1 689,12
YAEL-130-60/ZD	1 559,52	1 735,25
YAEL-170-60/ZD	1 874,94	2 082,25
2-рядные модели, правостороннее исполнение		
YADER-130-50/ZD	1 932,31	2 145,30
YADER-170-60/ZD	2 190,37	2 429,21
2-рядные модели, левостороннее исполнение		
YADEL-130-50/ZD	1 932,31	2 145,30
YADEL-170-60/ZD	2 190,37	2 429,21

Хромированное исполнение, в комплекте пульт управления

Модель	H ^②	L	Электропатрон	Цена хром €
	мм			
1-рядные модели, правостороннее исполнение				
YAECR-130-40/UD	1454	378	300	2 591,46
YAECR-090-50/UD	1032	478	300	2 461,50
YAECR-130-50/UD	1454	478	300	2 623,36
YAECR-130-60/UD	1454	578	300	2 665,36
YAECR-170-60/UD	1886	578	600	2 981,73
1-рядные модели, левостороннее исполнение				
YAACL-130-40/UD	1454	378	300	2 591,46
YAACL-090-50/UD	1032	478	300	2 461,50
YAACL-130-50/UD	1454	478	300	2 623,36
YAACL-130-60/UD	1454	578	300	2 665,36
YAACL-170-60/UD	1886	578	600	2 981,73

Хромированное исполнение, без пульта управления

Модель	Цена хром €
YAECR-130-40/ZD	2 393,60
YAECR-090-50/ZD	2 263,65
YAECR-130-50/ZD	2 425,50
YAECR-130-60/ZD	2 467,52
YAECR-170-60/ZD	2 783,89
1-рядные модели, левостороннее исполнение	
YAACL-130-40/ZD	2 393,60
YAACL-090-50/ZD	2 263,65
YAACL-130-50/ZD	2 425,50
YAACL-130-60/ZD	2 467,52
YAACL-170-60/ZD	2 783,89

Стандартное исполнение водяных моделей

- Окраска порошковой эмалью в цвет RAL 9016
- Подключение 4 x 1/2" для подающей/обратной магистрали и воздухоотводчика
- Воздухоотводчик 2 x 1/2"
- Крепеж в цвет полотенцесушителя
- Упаковка

Стандартное исполнение электрических моделей

- Окраска порошковой эмалью в цвет RAL 9016
- Заполнение негорючим теплоносителем
- Электропатрон WIVAR с дистанционным блоком управления
- Крепеж в цвет полотенцесушителя
- Упаковка

① Информацию об исполнении в специальных цветах категории 1 и 2 см. раздел «Специальное исполнение» и цветовую палитру на последней странице прайс-листа

② Общая высота с учетом нагревательного электропатрона

Zehnder Yucca Asym

Специальное исполнение по запросу (за дополнительную плату). Аксессуары	Артикул	Цена,
■ Цвета категории 2 (наценка к категории 1); за исключением исполнения Techpoline (прозрачный лак)	011640	133,93
■ Окраска в цвет M0332 Inox Look (исполнение поверхности «под нержавеющую сталь»): наценка к категории 1 (снижение теплоотдачи 8-13%)	012332	200,89
■ Декоративный цилиндр (кожух) к электропатрону хромированный	889308	125,97
■ Декоративный цилиндр (кожух) к электропатрону, цвет Кат. 1, Кат. 2	889309	100,77
■ Щетка из овечьей шерсти	601040	67,86
■ Комплект крепления для монтажа в виде перегородки, цвет: белый	936011	248,78
■ Комплект крепления для монтажа в виде перегородки, цвет: Кат. 1, Кат. 2	936019	300,27
■ Комплект крепления для монтажа в виде перегородки, цвет: хром	936018	328,32
■ Присоединительная арматура с короткой декоративной крышкой (для водяных моделей), цвет крышки: белый	976021	193,84
■ Присоединительная арматура с короткой декоративной крышкой (для водяных моделей), цвет крышки: в цвете Кат. 1, Кат. 2	976029	207,74
■ Присоединительная арматура с короткой декоративной крышкой (для водяных моделей), цвет крышки: хром	976028	257,42
■ Присоединительная арматура с длинной декоративной крышкой (для комбинированных моделей), цвет крышки: белый	976011	193,84
■ Присоединительная арматура с длинной декоративной крышкой (для комбинированных моделей), цвет крышки: в цвете Кат. 1, Кат. 2	976019	262,00
■ Присоединительная арматура с длинной декоративной крышкой (для комбинированных моделей), цвет крышки: хром	976018	325,19
■ Термостат Zehnder DH, M 30 x 1,5, белый	819050	39,34
■ Термостат Zehnder DH, M 30 x 1,5, хром	819058	59,92
■ Фитинги Zehnder Comfort (серия «XE») белые, хромированные, а также в исполнении матовая сталь	-	См. стр. 113

Водяные модели:

Правостороннее исполнение

1-рядные модели

2-рядные модели

Использование в качестве перегородки

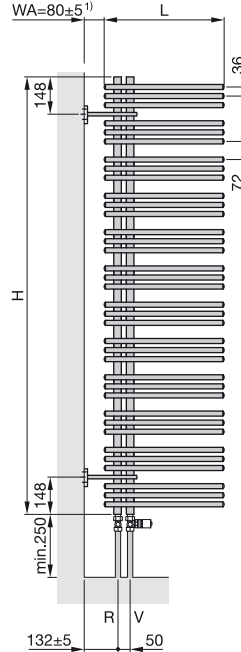
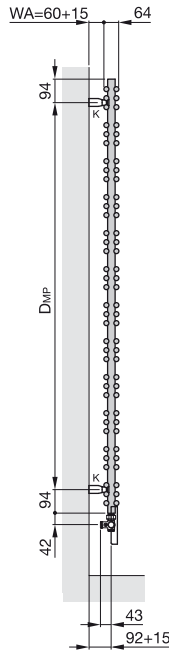
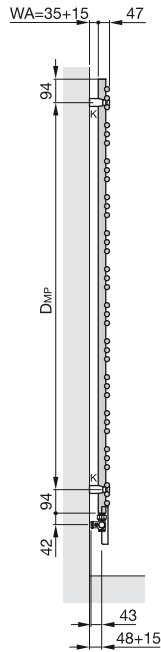
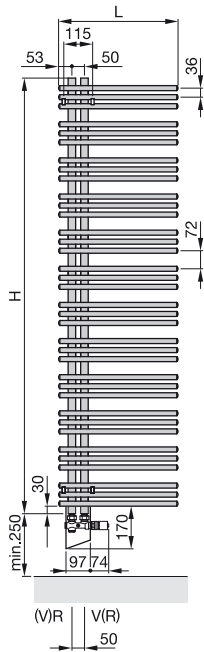

Электрические модели:

Подробный чертеж

Правостороннее исполнение

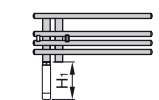

Подробный чертеж

Левостороннее исполнение

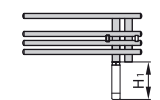

- H = Высота
- H₁ = 140 мм
- L = Длина
- K = Кронштейн
- WA = Расстояние до стены
- V = Подающая магистраль
- R = Обратная магистраль
- D_{MP} = Расстояние между кронштейнами

Размеры указаны в мм

¹⁾ Кронштейны с регулируемым расстоянием до стены по запросу

Zehnder Yucca Cover



Водяные модели для закрытых систем отопления

Дизайнерские полотенцесушители Yucca Cover представляют собой конструкцию, состоящую из горизонтально расположенных нагревательных труб и вертикальных коллекторов, выполненных из стали. Коллекторы скрыты декоративной панелью. Соединение выполнено методом лазерной сварки, что делает сварные швы практически незаметными. Сгруппированные по пять штук горизонтальные нагревательные трубы располагаются асимметрично по отношению к коллекторам.

Смещенное в сторону крепление коллекторов позволяет удобно разместить на горизонтальных трубах полотенца, которые всегда будут сухими и теплыми. Диаметр коллекторов составляет 30 мм, горизонтальных нагревательных труб – 20 мм. Подключение 4 x 1/2" (внутренняя резьба) к подающей и обратной магистралям расположено внизу в торцах коллекторов (межосевое расстояние 50 мм). Присоединительная арматура со встроенным термовентилем (справа) и термостатом Zehnder.

Подключение подающей магистрали возможно с любой стороны. В стандартном исполнении полотенцесушители окрашиваются в цвет RAL 9016, возможно исполнение в другом цвете. Декоративная панель может быть в окрашенном или хромированном исполнении, а также из шлифованной матовой нержавеющей стали.

Полотенцесушители поставляются готовыми к монтажу в комплекте с кронштейнами в цвет полотенцесушителя.

Макс. рабочее давление	12 бар
Макс. рабочая температура	120 °C

Преимущества

- Легкая чистка
- Идеально подходит для сушки полотенец
- Обновленный дизайн с разделением нагревательных труб в группы по 5 штук
- Полотенцесушитель поставляется готовым к подключению, в комплекте с присоединительной арматурой
- Скрытое крепление к стене

Электрические модели

Электрические дизайнерские полотенцесушители Yucca Cover представляют собой конструкцию, состоящую из горизонтально расположенных нагревательных труб, пересекающихся под прямым углом с вертикальными коллекторами.

Трубы и коллектора стальные. Сгруппированные по три горизонтальные нагревательные трубы располагаются асимметрично по отношению к вертикальным коллекторам.

Полотенцесушители комплектуются нагревательным электропатроном WIVAR с запатентованной системой защиты от включения при недостаточном уровне теплоносителя.

Электропатрон рассчитан на подключение в сеть 230 Вольт ± 10 %. Электронагревательный патрон WIVAR устанавливается в левый коллектор снизу.

Дополнительно устанавливается настенный блок дистанционного управления (питание от батареек) для контроля комнатной температуры и регулировки температуры теплоносителя в диапазоне от 35 до 70 °C.

В стандартном исполнении полотенцесушители окрашиваются в цвет RAL 9016, возможно исполнение в другом цвете или хроме. Полотенцесушители поставляются готовыми к монтажу в комплекте с кронштейнами в цвет полотенцесушителя.

Преимущества электрических моделей с нагревательным электропатроном WIVAR

- Контроль комнатной температуры
- Возможность регулирования температуры теплоносителя
- Недельная программа (режим автоматической работы)
- Функция таймера
- Система защиты от включения при недостаточном уровне теплоносителя
- Полотенцесушитель поставляется полностью готовым к подключению и эксплуатации

Zehnder Yucca Cover



Водяные модели

Исполнение в цвете RAL (декоративная панель в цвет труб или в другом цвете или из шлифованной матовой нержавеющей стали)

Модель	H мм	L мм	Теплоотдача			Эксп. п	Электропатрон Ватт	V дм³	M кг	Цена панель RAL 9016 €	Цена ^① панель Кат. 1 €
			75/65/20 Ватт	70/55/24 Ватт	55/45/24 Ватт						

Правостороннее исполнение

YPR-150-60	1612	582	711	503	304	1,28	600	5,9	22,4	1 434,28	1 622,73
YPR-180-60	1828	582	805	566	340	1,30	600	6,7	25,5	1 619,61	1 845,44

Левостороннее исполнение

YPL-150-60	1612	582	711	503	304	1,28	600	5,9	22,4	1 434,28	1 622,73
YPL-180-60	1828	582	805	566	340	1,30	600	6,7	25,5	1 619,61	1 845,44

Исполнение в цвете RAL 9016 или в цвете Категории 1, декоративная панель – хромированная

Модель	H мм	L мм	Теплоотдача			Эксп. п	Электропатрон Ватт	V дм³	M кг	Цена RAL 9016, панель хромированная €	Цена Кат. 1, панель хромированная €
			75/65/20 Ватт	70/55/24 Ватт	55/45/24 Ватт						

Правостороннее исполнение

YPR-150-60	1612	582	683	483	292	1,28	600	5,9	22,4	2 107,04	2 107,04
YPR-180-60	1828	582	772	543	326	1,30	600	6,7	25,5	2 325,05	2 325,05

Левостороннее исполнение

YPL-150-60	1612	582	683	483	292	1,28	600	5,9	22,4	2 107,04	2 107,04
YPL-180-60	1828	582	772	543	326	1,30	600	6,7	25,5	2 325,05	2 325,05

Электрические модели

Исполнение в цвете RAL (декоративная панель выполняется в цвет труб или в другом цвете или из шлифованной матовой нержавеющей стали), в комплекте пульт управления

Модель	H ^② мм	L мм	Электропатрон Ватт	Цена панель RAL 9016 €	Цена ^① панель Кат. 1 €	Цена Кат. 1, панель хромированная €
--------	----------------------	---------	-----------------------	---------------------------------	--	--

Правостороннее исполнение

YPER-150-60/UD	1750	582	600	2055,64	2244,09	2698,81
YPER-180-60/UD	1966	582	600	2370,23	2596,04	3036,75

Левостороннее исполнение

YPEL-150-60/UD	1750	582	600	2055,64	2244,09	2698,81
YPEL-180-60/UD	1966	582	600	2370,23	2596,04	3036,75

Исполнение в цвете RAL 9016 и в цвете категории 1, декоративная панель - хромированная

Модель	H ^② мм	L мм	Электропатрон Ватт	Цена панель RAL 9016 €	Цена ^① панель Кат. 1 €	Цена Кат. 1, панель хромированная €
--------	----------------------	---------	-----------------------	---------------------------------	--	--

Правостороннее исполнение

YPER-150-60/ZD	1750	582	600	1 857,78	2 046,23	2 500,96
YPER-180-60/ZD	1966	582	600	2 172,35	2 398,18	2 838,90

Левостороннее исполнение

YPEL-150-60/ZD	1750	582	600	1 857,78	2 046,23	2 500,96
YPEL-180-60/ZD	1966	582	600	2 172,35	2 398,18	2 838,90

① Информацию об исполнении в специальных цветах категории 1 и 2 см. раздел «Специальное исполнение» и цветовую палитру на последней странице прайс-листа

② Общая высота с учетом электропатрона

Zehnder Yucca Cover

Стандартное исполнение водяных моделей

- Окраска порошковой эмалью в цвет RAL 9016
- Подключение 4 x 1/2" для подающей/обратной магистрали, а также для воздухоотводчика
- Присоединительная арматура для подключения со встроенным термовентилем (справа), декоративная панель, термостат Zehnder
- Воздухоотводчик 2 x 1/2"
- Крепеж в цвет полотенцесушителя
- Упаковка

Стандартное исполнение электрических моделей

- Окраска порошковой эмалью в цвет RAL 9016
- Заполнение негорючим теплоносителем (морозоустойчивость до -20 °C)
- Электропатрон WIVAR с дистанционным блоком управления
- Крепеж в цвет полотенцесушителя
- Упаковка

Специальное исполнение по запросу (за дополнительную плату). Аксессуары	Артикул	Цена,
■ Цвета категории 2 (наценка к категории 1); за исключением исполнения Technoline (прозрачный лак)	011640	133,93
■ Окраска в цвет M0332 Inox Look (исполнение поверхности «под нержавеющую сталь»): наценка к категории 1 (снижение теплоотдачи на 8-13%)	012332	200,89
■ Декоративный цилиндр (кожух) к электропатрону хромированный	889308	125,97
■ Декоративный цилиндр (кожух) к электропатрону, цвет Кат. 1, Кат. 2	889309	100,77
■ Щетка из овечьей шерсти	601040	67,86
■ Аксессуары	-	См. стр. 109

Водяные модели:

Электрические модели:

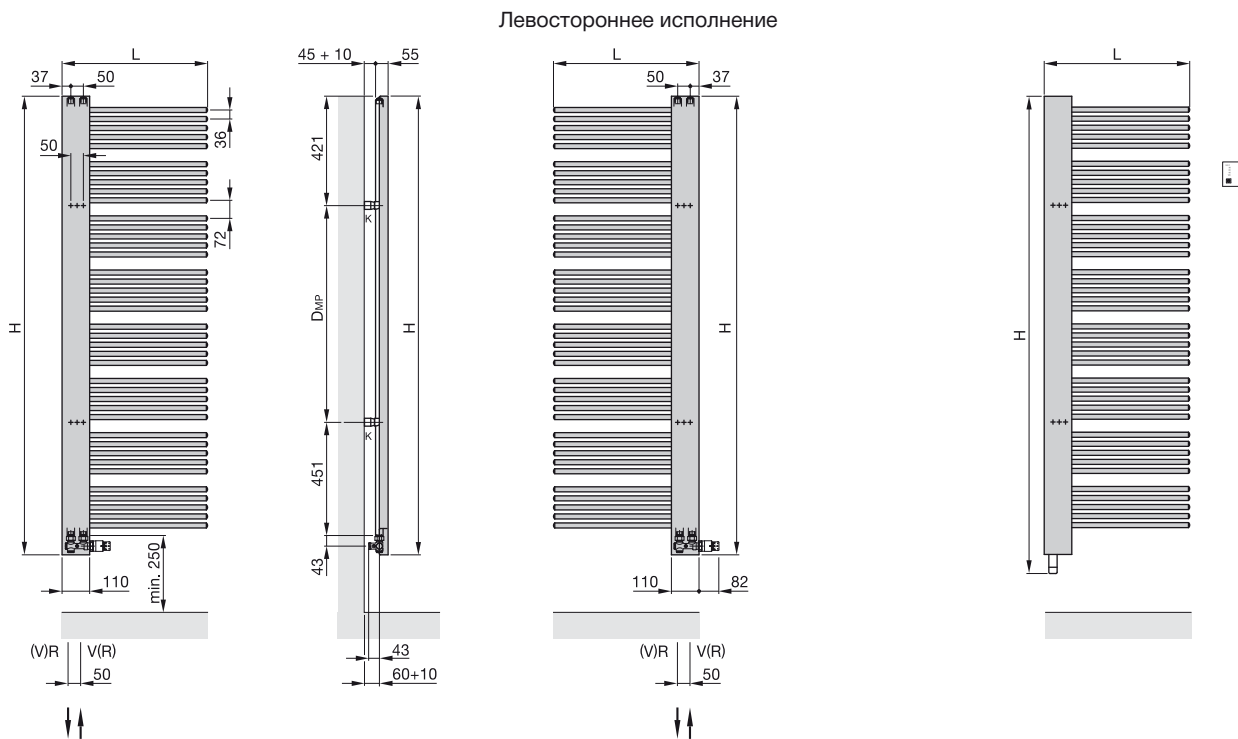

- H = Высота
- L = Длина
- V = Подающая магистраль
- R = Обратная магистраль
- K = Кронштейн

Размеры указаны в мм

Zehnder Yucca Mirror



Водяные модели для закрытых систем отопления

Дизайнерский полотенцесушитель Zehnder Yucca Mirror представляет собой сварную конструкцию, состоящую из горизонтально расположенных нагревательных труб и вертикальных коллекторов, выполненных из стали.

Сгруппированные по пять штук горизонтальные нагревательные трубы располагаются асимметрично слева или справа от коллекторов. Коллекторы скрыты декоративной панелью из зеркала, которое делает дизайн прибора еще более изысканным. Диаметр коллекторов составляет 30 мм (толщина стенки 2 мм), горизонтальных нагревательных труб – 20 мм (толщина стенки 1 мм).

Подключение: нижнее 2 x 1/2" с межосевым расстоянием 50 мм и верхнее 2 x 1/2" для воздухоотводчика.

В стандартном исполнении полотенцесушители окрашиваются в цвет RAL 9016, возможно исполнение в другом цвете или хrome. Полотенцесушители поставляются готовыми к монтажу в комплекте с кронштейнами в цвет полотенцесушителя.

Макс. рабочее давление 12 бар
Макс. рабочая температура 120 °C

Преимущества

- Современный, элегантный дизайн
- Правосторонний или левосторонний монтаж
- Возможность использования в качестве зеркала

Электрические модели

Электрические дизайнерские радиаторы Zehnder Yucca Mirror представляют собой сварную конструкцию, состоящую из горизонтально расположенных нагревательных труб и вертикальных коллекторов, выполненных из стали.

Сгруппированные по пять горизонтальные нагревательные трубы располагаются асимметрично слева или справа от коллекторов. Коллекторы скрыты декоративной панелью из зеркала. Диаметр коллекторов составляет 30 мм (толщина стенки 2 мм), диаметр горизонтальных нагревательных труб – 20 мм (толщина стенки 1 мм).

Полотенцесушители комплектуются нагревательным электропатроном WIVAR, рассчитанным на подключение в сеть 230 Вольт ± 10 %; сетевой шнур длиной 1,2 м.

Отдельно устанавливается настенный блок дистанционного управления для контроля комнатной температуры и регулировки температуры теплоносителя в диапазоне от 35 до 70 °C. В стандартном исполнении полотенцесушители окрашиваются в цвет RAL 9016, возможно исполнение в другом цвете или хrome. Полотенцесушители поставляются готовыми к монтажу в комплекте с кронштейнами в цвет полотенцесушителя.

Преимущества электрических моделей с нагревательным электропатроном WIVAR

- Контроль комнатной температуры
- Возможность регулирования температуры теплоносителя
- Недельная программа (режим автоматической работы)
- Функция таймера
- Система защиты от включения при недостаточном уровне теплоносителя
- Полотенцесушитель поставляется полностью готовым к подключению и эксплуатации

Zehnder Yucca Mirror



Водяные модели

Исполнение в цвете RAL

Модель	H мм	L мм	Теплоотдача			Экр. п	Электропатрон Ватт	V дм ³	M кг	Цена RAL 9016	Цена ^① Кат. 1
			75/65/20 Ватт	70/55/24 Ватт	55/45/24 Ватт						
Правостороннее исполнение											
YM-180-60	1766	600	755	531	319	1,30	600	6,7	30,0	2 262,78	2 466,76

Хромированное исполнение

Модель	H мм	L мм	Теплоотдача			Экр. п	Электропатрон Ватт	V дм ³	M кг	Цена хром
			75/65/20 Ватт	70/55/24 Ватт	55/45/24 Ватт					
Правостороннее исполнение										
YMC-180-60	1766	600	528	368	219	1,33	300	6,7	30,0	3 391,84

Электрические модели

Исполнение в цвете RAL, в комплекте пульт управления

Модель	H ^② мм	L мм	Электропатрон Ватт	Цена RAL 9016	Цена ^① Кат. 1
Правостороннее исполнение					
YMER-180-60/UD	1903	600	600	3 016,51	3 197,14
Левостороннее исполнение					
YMEL-180-60/UD	1903	600	600	3 016,51	3 197,14

Хромированное исполнение, в комплекте пульт управления

Модель	H ^② мм	L мм	Электропатрон Ватт	Цена хром
Правостороннее исполнение				
YMECR-180-60/UD	1903	600	300	4 097,28
Левостороннее исполнение				
YMECL-180-60/UD	1903	600	300	4 097,28

Исполнение в цвете RAL, без пульта управления

Модель	Цена RAL 9016	Цена ^① Кат. 1
Правостороннее исполнение		
YMER-180-60/ZD	2 818,66	2 999,30
Левостороннее исполнение		
YMEL-180-60/ZD	2 818,66	2 999,30

Хромированное исполнение, без пульта управления

Модель	Цена хром
Правостороннее исполнение	
YMECR-180-60/ZD	3 899,43
Левостороннее исполнение	
YMECL-180-60/ZD	3 899,43

Стандартное исполнение водяных моделей

- Окраска порошковой эмалью в цвет RAL 9016
- Подключение 4 x 1/2" для подающей/обратной магистрали и воздухоотводчика
- Воздухоотводчик 2 x 1/2"
- Зеркало
- Крепеж в цвет полотенецсушителя
- Упаковка

Стандартное исполнение электрических моделей

- Окраска порошковой эмалью в цвет RAL 9016
- Заполнение негорючим теплоносителем (морозостойчивость до -20 °C)
- Электропатрон WIVAR с дистанционным блоком управления
- Зеркало
- Крепеж в цвет полотенецсушителя
- Упаковка

Специальное исполнение по запросу (за дополнительную плату). Аксессуары	Артикул	Цена,
■ Цвета категории 2 (наценка к категории 1); за исключением исполнения Technoline (прозрачный лак)	011640	133,93
■ Окраска в цвет M0332 Inox Look (исполнение поверхности «под нержавеющую сталь»): наценка к категории 1 (снижение теплоотдачи на 8-13%)	012332	200,89
■ Присоединительная арматура с короткой или длинной декоративной крышкой в цвет радиатора	-	См. стр. 112
■ Декоративный цилиндр (кожух) к электропатрону хромированный	889308	125,97
■ Декоративный цилиндр (кожух) к электропатрону, цвет Кат. 1, Кат. 2	889309	100,77
■ Щетка из овечьей шерсти	601040	67,86
■ Термостат Zehnder SH, M 30 x 1,5, белый	819080	42,77
■ Термостат Zehnder SH, M 30 x 1,5, хром	819088	60,06
■ Фитинги Zehnder Comfort (серия «XE») белые, хромированные, а также в исполнении матовая сталь	-	См. стр. 113

① Информацию об исполнении в специальных цветах категории 1 и 2 см. раздел «Специальное исполнение» и цветовую палитру на последней странице прайс-листа

② Общая высота с учетом электропатрона

Zehnder Yucca Mirror

Водяные модели:

Правостороннее исполнение

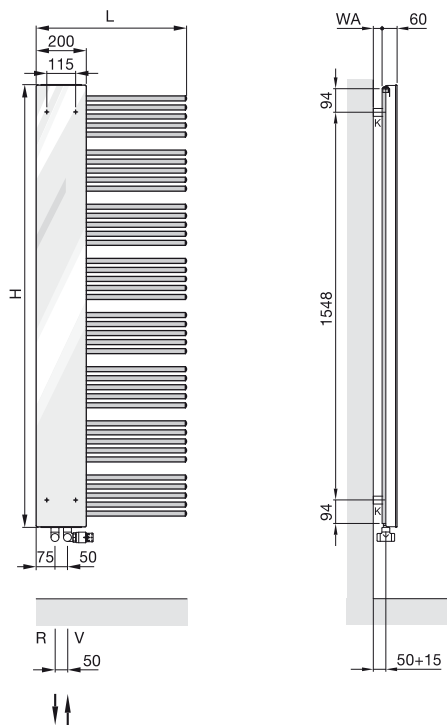

Электрические модели:

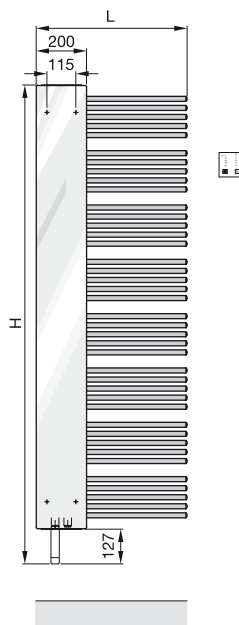

H = Высота

L = Длина

V = Подающая магистраль

R = Обратная магистраль

K = Кронштейн

WA = Расстояние до стены

Размеры указаны в мм

Zehnder Charleston Bar

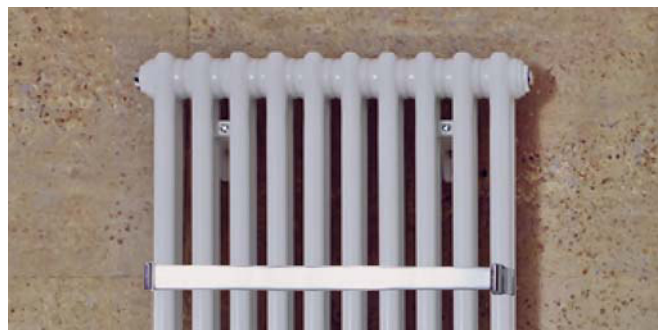

Водяные модели для закрытых систем отопления

Стальные цельносварные модели Zehnder Charleston Bar выпускаются в виде 2-х и 3-х рядных полотенцесушителей с вертикально расположенными нагревательными трубами (\varnothing 25 мм). Прибор может быть доукомплектован дополнительным хромированным полотенцедержателем, благодаря которому Ваше полотенце всегда будет сухим и теплым.

Нижнее подключение $\frac{1}{2}$ " к подающей и обратной магистралям расположено по центру (межосевое расстояние 50 мм). Воздухоотводчик $\frac{1}{2}$ " располагается сбоку в верхней части прибора. В стандартном исполнении окрашиваются в цвет RAL 9016, возможно исполнение в другом цвете; поставляются готовыми к монтажу в комплекте с кронштейнами в цвет полотенцесушителя.

Макс. рабочее давление
Макс. рабочая температура

10 бар
110 °C

Преимущества

- Классический дизайн
- Высокая теплоотдача
- Возможна установка дополнительного полотенцедержателя
- Подключение по центру, межосевое расстояние 50 мм
- Возможно подключение с использованием блока Zehnder Vario

Стандартное исполнение с полотенцедержателем

- Окраска порошковой эмалью в цвет RAL 9016
- Подключение 2 x $\frac{1}{2}$ " по центру, межосевое расстояние 50 мм
- Дизайнерский воздухоотводчик $\frac{1}{2}$ "
- Монтажный набор в цвет полотенцесушителя 4 x CVD 0 + BH (для 10-ти и 12-ти секционных моделей) или 552 мм (для 14-ти и 16-ти секционных моделей)
- Упаковка

Zehnder Charleston Bar



Подключение к системе отопления

Исполнение в цвете RAL с хромированным полотенцедержателем – Zehnder Charleston Bar

Модель	H мм	L мм	Теплоотдача			Эксп. п	Электропатрон Ватт	V дм ³	M кг	Цена RAL 9016	Цена ^① Кат. 1
			75/65/20 Ватт	70/55/24 Ватт	55/45/24 Ватт						
2-рядные модели											
CPV 2150-10	1500	460	1040	735	445	1,28	-	13,0	22,6	843,58	970,11
CPV 2180-10	1800	460	1240	870	520	1,31	-	15,0	26,9	915,60	1 052,94
CPV 2150-12	1500	552	1248	882	534	1,28	-	15,6	27,1	923,05	1 061,52
CPV 2180-12	1800	552	1488	1044	624	1,31	-	18,0	32,3	1 009,46	1 160,90
CPV 2150-14	1500	644	1456	1029	623	1,28	-	18,2	31,6	1 020,67	1 173,77
CPV 2180-14	1800	644	1736	1217	728	1,31	-	21,0	37,7	1 121,51	1 289,73
CPV 2150-16	1500	736	1664	1176	712	1,28	-	20,8	36,2	1 100,15	1 265,16
CPV 2180-16	1800	736	1984	1391	832	1,31	-	24,0	43,0	1 215,40	1 397,70

3-рядные модели

CPV 3150-10	1500	460	1400	982	587	1,31	-	20,0	33,4	1 014,33	1 166,45
CPV 3180-10	1800	460	1660	1158	687	1,33	-	24,0	39,9	1 147,34	1 319,45
CPV 3150-12	1500	552	2800	1964	1175	1,31	-	24,0	40,1	1 127,95	1 297,13
CPV 3180-12	1800	552	1992	1389	825	1,33	-	28,8	47,9	1 287,60	1 480,75
CPV 3150-14	1500	644	1960	1375	822	1,31	-	28,0	46,8	1 259,71	1 448,68
CPV 3180-14	1800	644	2324	1621	962	1,33	-	33,6	55,9	1 445,95	1 662,86
CPV 3150-16	1500	736	2240	1571	940	1,31	-	32,0	53,4	1 373,33	1 579,36
CPV 3180-16	1800	736	2656	1853	1100	1,33	-	38,4	63,8	1 586,20	1 824,13

Специальное исполнение по запросу (за дополнительную плату). Аксессуары	Артикул	Цена,
■ Цвета категории 2 (наценка к категории 1); за исключением исполнения Technoline (прозрачный лак)	011640	133,93
■ Щетка из овечьей шерсти	601020	60,43
■ Аксессуары	-	См. стр. 109
■ Термостат Zehnder LH2, M 30 x 1,5, цвет: белый	819140	39,34
■ Термостат Zehnder LH2, M 30 x 1,5, цвет: хром	819148	67,78
■ Фитинги Zehnder Comfort (серия «ХЕ»), цвет: белый, хром и матовая сталь	-	См. стр. 113

① Информацию об исполнении в специальных цветах категории 1 и 2 см. раздел «Специальное исполнение» и цветовую палитру на последней странице прайс-листа

Zehnder Charleston Bar

Водяные модели:

Исполнение с полотенцедержателем

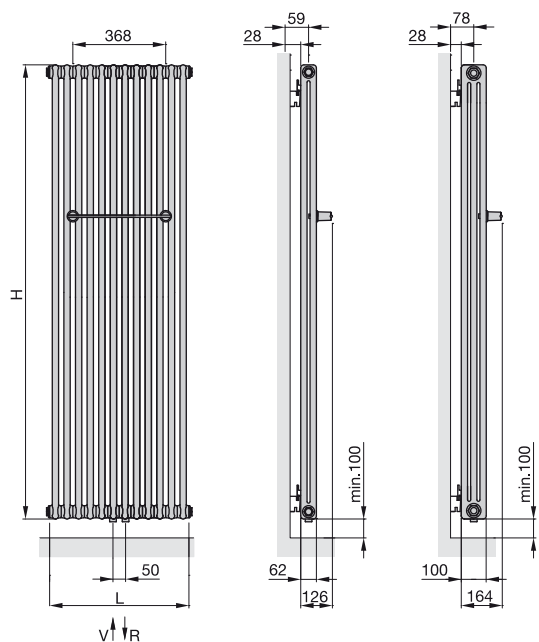

H = Высота

L = Длина

V = Подающая магистраль

R = Обратная магистраль

Размеры указаны в мм

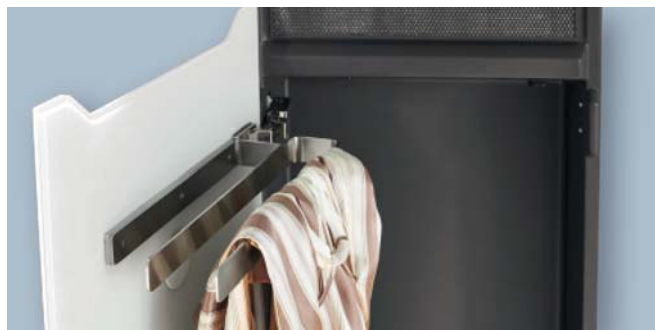

Электрические модели

Полотенцесушители дизайн-серии Zehnder Zenia состоят из монтируемой предварительно рамы-корпуса и закрепляемого в ней multifunctional блока.

Корпус имеет прямоугольную форму и изготавливается из оцинкованной листовой стали. В зависимости от условий монтажа рама-корпус может закрепляться на стене или встраиваться в нишу стены или мебельной конструкции. Рамы, предназначенные для настенного монтажа, изготавливаются из окрашенного алюминия.

Multifunctional блок полотенцесушителя выполнен в виде шкафа с подогреваемой стеклянной дверцей. В зависимости от условий монтажа петли дверцы могут располагаться с левой или правой стороны. Корпус блока изготовлен из пластика и имеет встроенный вентилятор с нагревательным элементом.

На верхней стеклянной панели расположены кнопки управления и модуль Bluetooth. Стеклянная дверца выполняет функцию излучающей панели и имеет с внутренней стороны вешалку для размещения двух полотенец максимальным размером 140 x 70 см.

Управление работой полотенцесушителя производится с помощью интуитивно понятной панели управления или посредством приложения (доступно для операционных систем iOS и Android).

Система управления позволяет регулировать как отдельно, так и одновременно работу стеклянной излучающей панели (дверцы) и вентилятора (функции: режим «Турбо»/«Boost», «Подогрев полотенца» и «Быстрая сушка»). Стандартные настройки режимов могут быть изменены с помощью приложения).

Полотенцесушитель доступен в черном или белом цвете.

Питание встроенного вентилятора и стеклянной излучающей панели (дверцы) осуществляется через кабель, подключаемый с помощью штепсельной вилки к настенной розетке домашней электросети с номинальным напряжением 230 В. Номинальная мощность полотенцесушителя составляет 1225 Вт, степень защиты электроприбора от брызг соответствует классу IP44. Полотенцесушитель отвечает требованиям всех применимых директив ЕС, а также требованиям норм DIN EN 60335 (Бытовые и аналогичные электрические приборы.

Безопасность), подходит для подключения в соответствии с классом защиты I или II (DIN EN 61140). Петли дверцы сертифицированы в соответствии с нормами DIN EN 15570, а сама дверца (излучающая панель) изготавливается из двойного закаленного стекла (класс B1 в соответствии с нормами EN 12600) и соответствует требованиям директивы VDI 6036 (класс требований 2).

Системные требования к смартфонам для управления работой полотенцесушителя через приложение: операционная система iOS 9.0 или выше, Android 4.3 или 5.x или выше, поддержка беспроводной технологии Bluetooth с низким энергопотреблением (Bluetooth 4.0 Low Energy).

Преимущества

- Шкафчик для полотенец
- Встроенный вентилятор для быстрого нагрева ванной комнаты и подогрева полотенец
- Комфортное тепло инфракрасного излучения
- Предотвращение размножения бактерий на влажных полотенцах благодаря функции «умной» сушки
- Удобное и интуитивно понятное управление с возможностью индивидуальных настроек через панель управления или приложение
- Легкий уход и чистка
- Высокая энергоэффективность и низкое энергопотребление (≤ 0,5 Вт в режиме ожидания)

Zehnder Zenia NEW



Обзор моделей

Рама-корпус для
встраиваемого монтажа

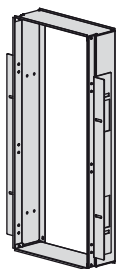

Рама-корпус для
настенного монтажа

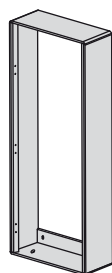

Мультифункциональный блок

Петли дверцы
с левой стороны

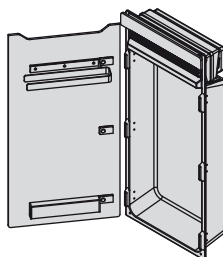

Петли дверцы
с правой стороны

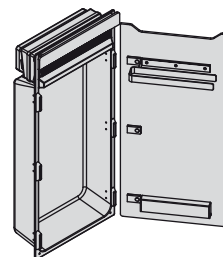

Электрические модели

Рама-корпус

Модель	Н мм	L мм	Артикул	Цена €
Для монтажа в нишу (встраивается в стену или в мебельную нишу)				
ZENFRM-100-045	977	430	ZZM110450000000	136,50
Для монтажа на стену				
ZENFRD-100-045	1003	451	ZZM210450000000	253,50

Комплект поставки рамы-корпуса для монтажа в нишу

- Прямоугольная рама из 4-х частей, изготовленная из оцинкованной листовой стали
- 2 оцинкованных монтажных кронштейна для монтажа рамы и ее выравнивания в вертикальной плоскости
- Розетка для подключения к домашней электросети
- Монтажный набор
- Картонная коробка
- Упаковка

Комплект поставки рамы-корпуса для монтажа на стену

- Цельный корпус из алюминия, окрашенный в белый цвет, в комплекте с креплениями для настенного монтажа
- Встроенный вентилятор для быстрого нагрева ванной комнаты и подогрева полотенец
- Розетка для подключения к домашней электросети
- Монтажный набор
- Упаковка

Мультифункциональный блок

Модель	Цвет	Н мм	L мм	Мощность вентилятора Ватт	Мощность стеклянной панели Ватт	Артикул	Цена €
Петли дверцы с правой стороны							
ZENRW-100-045/X	Белый	1000	450	1000	225	ZZNA104500000000	2 145,00
ZENRB-100-045/X	Черный	1000	450	1000	225	ZZNB104500000000	2 145,00
Петли дверцы с левой стороны							
ZENLW-100-045/X	Белый	1000	450	1000	225	ZZOA104500000000	2 145,00
ZENLB-100-045/X	Черный	1000	450	1000	225	ZZOB104500000000	2 145,00

Комплект поставки мультифункционального блока

- Пластиковый корпус в цвете RAL 000 25 00
- Вентилятор с нагревательным элементом и съемным воздушным фильтром
- Стеклопанель управления с модулем Bluetooth
- Подогреваемая стеклянная дверца с лево- или правосторонним расположением петель и кабелем для подключения к блоку управления
- Петли с функцией мягкого закрытия, в комплекте с креплениями для монтажа и выравнивания двери
- Полотенцедержатели из матовой нержавеющей стали, в комплекте с креплениями
- Верхняя стеклянная панель и стеклянная дверца с подогревом в одном цвете (черный или белый)
- Розетка для подключения к домашней электросети
- Упаковка

Рама-корпус для монтажа в нишу

(встраивается в стену или в мебельную нишу)

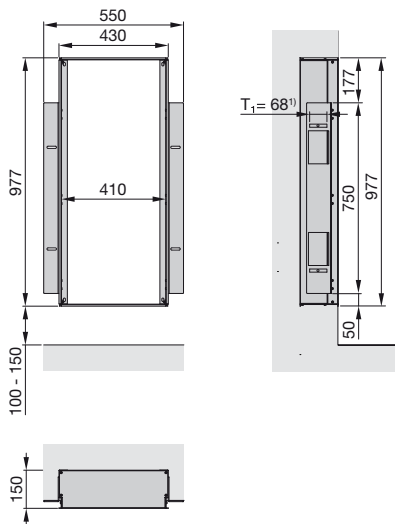

Рама-корпус для монтажа на стену

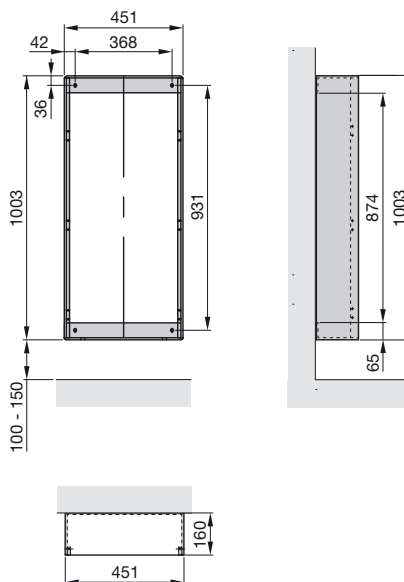

¹⁾ T₁ = Регулировка глубины прямоугольной рамы-корпуса

Мультифункциональный блок

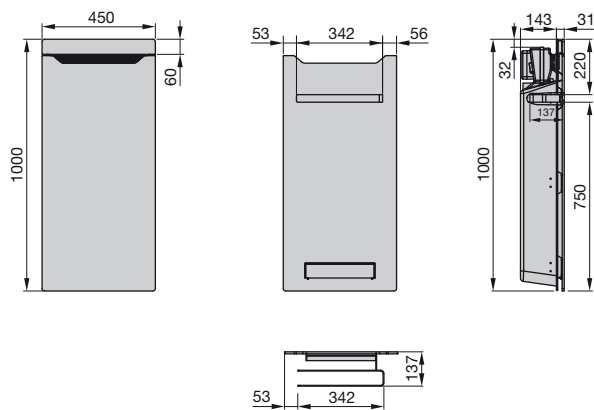

Zehnder Zenia

для встраиваемого монтажа

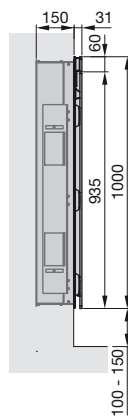

Zehnder Zenia

для настенного монтажа

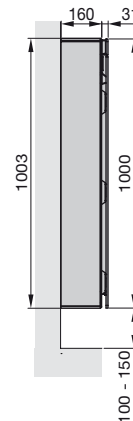

Петли с левой стороны

Петли с правой стороны

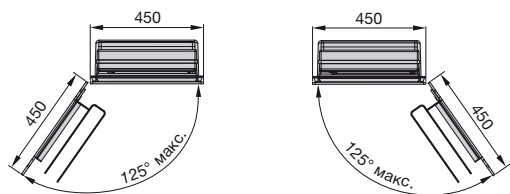

Размеры указаны в мм.

Zehnder Zenia NEW

Варианты монтажа:

Монтаж в нишу стены с использованием напольных кронштейнов



Монтаж в мебельную нишу с использованием напольных кронштейнов



Настенный монтаж



Дизайн multifunctional block

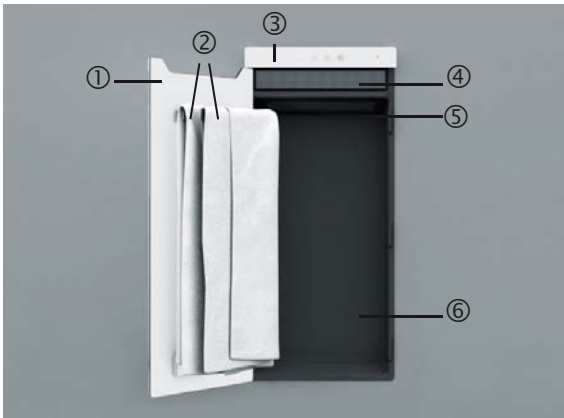

- ① Подогреваемая стеклянная дверца с функцией мягкого закрытия
- ② Полотенцедержатели для размещения двух полотенец размером 140 x 70 см
- ③ Стеклянная панель с кнопками управления и модулем Bluetooth
- ④ Воздухозаборник вентилятора со съемным фильтром
- ⑤ Воздуховыход вентилятора
- ⑥ Легко очищаемый корпус из пластика

Функции:

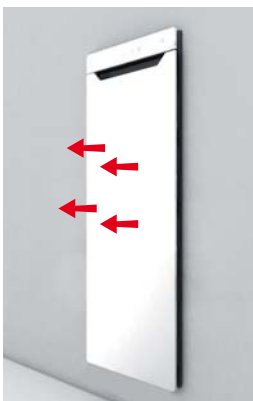

Комфортное тепло инфракрасного излучения.



Комнатный воздух засасывается и нагревается встроенным вентилятором, обеспечивая быстрое подогревание и высыхание полотенец.

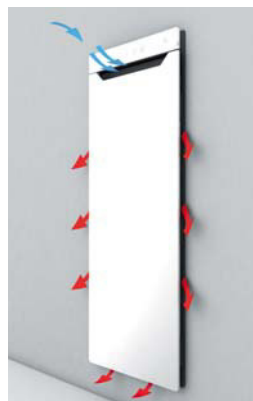

Равномерное распределение теплого воздуха через выпускные отверстия, расположенные за стеклянной дверцей.

Функции:



Простой выбор одной из четырех функций на панели управления, а также дополнительные функции управления, доступные через приложение: дистанционное управление, составление дневной и недельной программы, изменение стандартных настроек и сервисные функции (включая видеонструкции по замене фильтров и получение уведомлений о неисправностях).

Zehnder Roda Twist Spa Air



Электрические модели

Дизайнерские полотенцесушители Zehnder Roda Twist Spa Air представляют собой сварную конструкцию, состоящую из горизонтально расположенных плоских нагревательных труб и вертикальных коллекторов.

Трубы и коллектора стальные. Соединение выполнено методом лазерной сварки, что делает сварные швы практически незаметными. Нагревательные трубы имеют размер 70 x 11 мм, крепятся одной стороной к коллектору (Ø 38 мм) и могут поворачиваться на 180°.

Полотенцесушитель позволяет удобно разместить на горизонтальных трубах полотенце, которое всегда будет сухим и теплым. Приборы оборудованы двойной системой электрообогрева: встроенный в коллектор электропатрон дополнен электрическим тепловентилятором, который позволяет быстро нагреть помещение, обеспечивая дополнительный комфорт.

Полотенцесушитель рассчитан на подключение в сеть 230 Вольт ± 10 %, имеет сетевой шнур длиной 1,2 м с евровилкой. Оборудование имеет класс защиты от брызг IP 24.

Отдельно устанавливается настенный блок управления (питание от батареек) для контроля за работой электропатрона и электровентилятора (возможен выбор различных режимов работы и программирования).

Полотенцесушитель заполнен негорючим теплоносителем.

В стандартном исполнении полотенцесушители окрашиваются в цвет RAL 9016, возможно исполнение в другом цвете.

Хромированное покрытие невозможно.

Приборы поставляются готовыми к монтажу, в комплекте с соответствующими настенными кронштейнами и декоративными крышками в цвет полотенцесушителя.

Преимущества

- Удобное размещение полотенец
- Возможность поворота на 180°
- Одновременное или раздельное включение нагревательного патрона и электротепловентилятора
- Турбо-режим для быстрого нагрева
- Лучистое тепло
- Недельная и дневная программы
- Повышенная гигиеничность благодаря встроенному воздушному фильтру
- Полотенцесушитель полностью готов к подключению и эксплуатации

Стандартное исполнение

- Окраска порошковой эмалью в цвет RAL 9016
- Электропатрон с возможностью выбора режимов работы: «Комфортный», «Экономичный», «Антифрост», «Выкл.», а также с функцией таймера
- Электротепловентилятор с системой защиты от перегрева
- Блок управления в комплекте с элементами питания
- Полотенцесушитель заполнен негорючим теплоносителем
- Кронштейны для настенного монтажа (с поворотным механизмом)
- Упаковка

Zehnder Roda Twist Spa Air



Электрические модели

Исполнение в цвете RAL

Модель	H [Ⓜ] мм	L мм	Электропатрон Ватт	Мощность электровентилятора Ватт	Цена RAL 9016 €	Цена [Ⓜ] Кат. 1 €
Правостороннее исполнение						
ROER-100-55/IPS	968	550	500	1000	1 339,29	1 505,95
ROER-140-55/IPS	1346	550	750	1000	1 456,10	1 627,42
ROER-190-55/IPS	1839	550	1000	1000	1 717,72	1 943,53
Левостороннее исполнение						
ROEL-100-55/IPS	968	550	500	1000	1 339,29	1 505,95
ROEL-140-55/IPS	1346	550	750	1000	1 456,10	1 627,42
ROEL-190-55/IPS	1839	550	1000	1000	1 717,72	1 943,53

Специальное исполнение по запросу (за дополнительную плату). Аксессуары	Артикул	Цена, €
■ Цвета категории 2 (наценка к категории 1); за исключением исполнения Technoline (прозрачный лак)	011640	133,93
■ Полотенцедержатель, магнитный, 399 мм, хром	471108	302,14
■ Крючок для полотенец, магнитный, хром	470328	151,98

Электрические модели

Левостороннее исполнение

Правостороннее исполнение

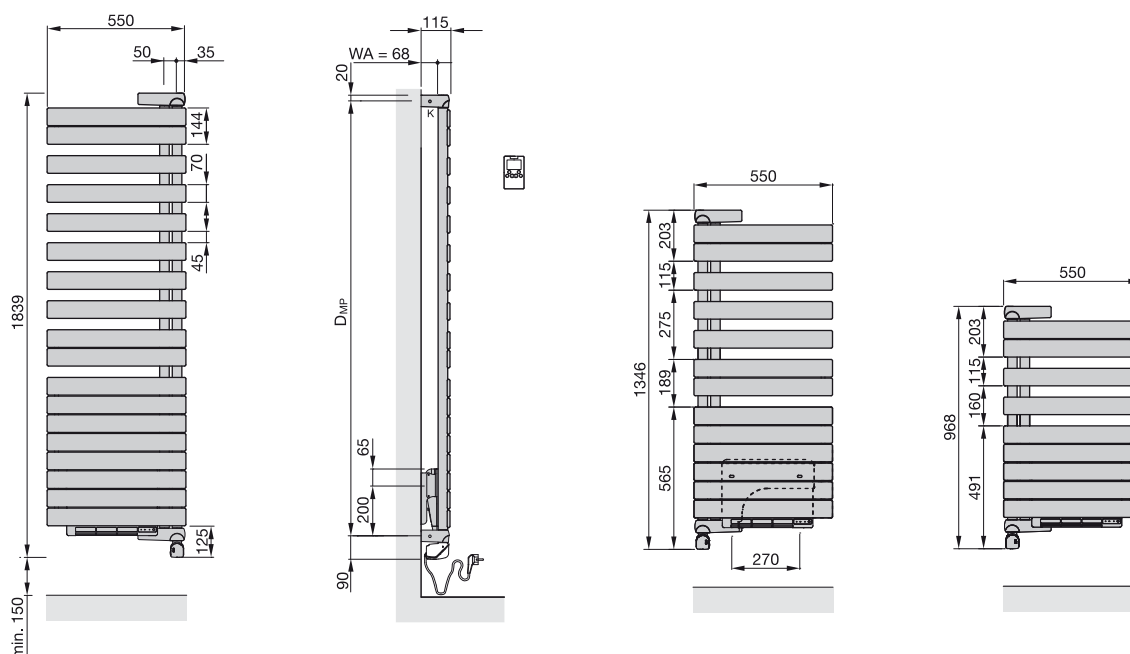

WA = Расстояние до стены

K = Кронштейн

D_{MP} = Расстояние между кронштейнами

Размеры указаны в мм

- Ⓜ Информацию об исполнении в специальных цветах категории 1 и 2 см. раздел «Специальное исполнение» и цветовую палитру на последней странице прайс-листа
- Ⓜ Общая высота с учетом нагревательного электропатрона и кронштейнов

Zehnder Roda Spa Asym



Водяные модели для закрытых систем отопления

Конструкция дизайнерских полотенцесушителей Zehnder Roda Spa Asym состоит из стальных горизонтально расположенных нагревательных труб овального сечения (70 x 8 мм), соединенных с круглыми вертикально расположенными коллекторами (Ø 38 мм). Нижнее подключение к подающей и обратной магистралям может быть расположено слева или справа (межосевое расстояние – 50 мм). Воздухоотводчик в комплекте.

Полотенцесушители поставляются готовыми к монтажу в комплекте с кронштейнами для настенного крепления.

В стандартном исполнении полотенцесушители изготавливаются в цвете RAL 9016, по запросу возможно изготовление в другом цвете.

Макс. рабочее давление
Макс. рабочая температура

4 бар
120 °C

Преимущества

- Привлекательный дизайн
- Большое расстояние до стены для удобства развешивания полотенец
- Подключение с межосевым расстоянием 50 мм
- Правостороннее и левостороннее исполнения

Стандартное исполнение водяных моделей

- Окраска порошковой эмалью в цвет RAL 9016
- Нижнее подключение (в торцах коллекторных труб) 2 x ½" для подающей/обратной магистрали
- Воздухоотводчик с подключением ½"
- Крепеж в цвет полотенцесушителя
- Упаковка

Zehnder Roda Spa Asym



Модельный ряд:

Правостороннее исполнение

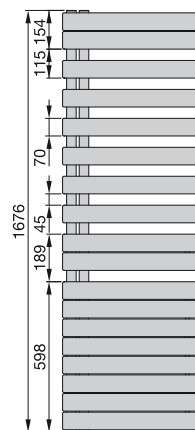
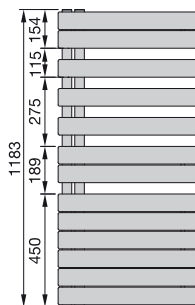
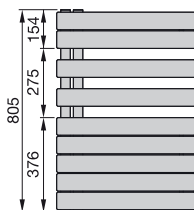

Водяные модели

Исполнение в цвете RAL

Модель	H мм	L мм	Теплоотдача			Exp. п	Электро- патрон Ватт	V дм³	M кг	Цена RAL 9016	Цена ^① Кат. 1
			75/65/20 Ватт	70/55/24 Ватт	55/45/24 Ватт						
Правостороннее исполнение											
ROFR-080-055	805	550	429	307	189	1,24	-	4,3	10,1	705,99	887,12
ROFR-120-055	1183	550	594	424	260	1,25	-	6,3	14,5	808,37	994,55
ROFR-170-055	1676	550	809	574	350	1,26	-	8,8	20,0	1 002,56	1 247,94

Левостороннее исполнение

ROFL-080-055	805	550	429	307	189	1,24	-	4,3	10,1	705,99	887,12
ROFL-120-055	1183	550	594	424	260	1,25	-	6,3	14,5	808,37	994,55
ROFL-170-055	1676	550	809	574	350	1,26	-	8,8	20,0	1 002,56	1 247,94

Специальное исполнение по запросу (за дополнительную плату). Аксессуары	Артикул	Цена,
■ Цвета категории 2 (наценка к категории 1)	-	133,93
■ Термостат Zehnder LH2, M 30 x 1.5, белый	819140	39,34
■ Термостат Zehnder LH2, M 30 x 1.5, хромированный	819148	67,78
■ Фитинги Zehnder Comfort (серия «XE») в белом цвете, хромированные и в цвете «матовая сталь»	-	См. стр. 113

① Информацию об исполнении в специальных цветах категории 1 и 2 см. раздел «Специальное исполнение» и цветовую палитру на последней странице прайс-листа

Zehnder Roda Spa Asym

Водяные модели:

Правостороннее исполнение

Левостороннее исполнение

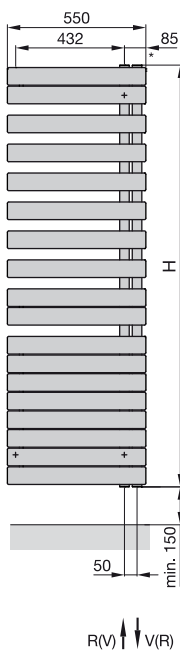
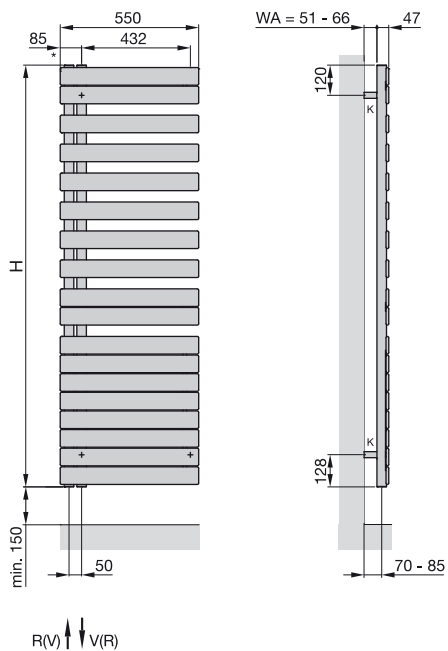

- WA = Расстояние до стены
- K = Кронштейн
- V = Подающая магистраль 1/2"
- R = Обратная магистраль 1/2"
- * = Воздухоотводчик 1/8"

Размеры указаны в мм

Zehnder Metropolitan Spa



Водяные модели для закрытых систем отопления

Дизайнерские полотенцесушители Zehnder Metropolitan Spa состоят из горизонтально расположенных плоских нагревательных труб (70 x 8 мм) и рамы, имеющей трехгранный профиль.

Трубы и коллектора стальные.

Соединение выполняется методом лазерной сварки, что делает места соединений практически незаметными.

В зависимости от высоты полотенцесушители могут иметь одно или несколько «окошек» для развешивания полотенец.

Нижнее подключение 2 x 1/2" к подающей и обратной магистралям расположено по центру (межосевое расстояние 50 мм), а также по бокам полотенцесушителя 2 x 1/2".

Воздухоотводчик 1/2" в комплекте.

Подключение комбинированных моделей: нижнее по центру 2 x 1/2" для подающей и обратной линии с межосевым расстоянием 50 мм. Полотенцесушители поставляются с предустановленным встроенным нагревательным электропатроном (устанавливается в нижнем правом углу) и блоком дистанционного управления.

В стандартном исполнении полотенцесушители окрашиваются в цвет RAL 9016, возможно исполнение в другом цвете.

Полотенцесушители поставляются в упаковке, готовыми к монтажу, в комплекте с элегантными навесными кронштейнами.

Макс. рабочее давление
Макс. рабочая температура

4 бар
110 °C

Преимущества

- Инновационный полотенцесушитель с «плоским» дизайном
- Удобен для развешивания полотенец
- Возможность установки дополнительных элегантных крючков для полотенец и одежды
- Элегантный термовентиль (опционально)

Электрические модели

Электрические дизайнерские полотенцесушители Zehnder Metropolitan Spa состоят из горизонтально расположенных плоских нагревательных труб (70 x 8 мм) и рамы, имеющей трехгранный профиль.

Трубы и коллектора стальные.

Соединение выполняется методом лазерной сварки, что делает места соединений практически незаметными.

В зависимости от высоты полотенцесушители могут иметь одно или несколько «окошек» для развешивания полотенец.

Полотенцесушители комплектуются встроенным электронным нагревательным патроном RACY-S (устанавливается в нижнем правом углу) с дистанционным блоком управления.

В полотенцесушителях используется запатентованная система защиты от «сухого» включения (при недостаточном уровне теплоносителя). Электропатрон имеет защиту от попадания брызг воды, сетевой шнур длиной 1,2 м и рассчитан на подключение в сеть 230 Вольт ± 10%.

Соответствует новым европейским нормам «Эко-дизайна».

В стандартном исполнении полотенцесушители окрашиваются в цвет RAL 9016, возможно исполнение в другом цвете.

Полотенцесушители поставляются в упаковке, заполненными теплоносителем, полностью готовыми к монтажу, в комплекте с элегантными настенными кронштейнами.

Преимущества электрических моделей с электропатроном RACY-S и дистанционным блоком управления

- Экономичное потребление электроэнергии – меньше на 38% по сравнению с другими электропатронами
- Контроль комнатной температуры
- Дневная и недельная программы, 5 различных режимов работы: «Экономичный», «Комфортный», «Защита от замерзания», дневные программы P1, P2
- Функция таймера
- Защита от включения при недостаточном уровне теплоносителя
- Функция контроля открытых окон

Zehnder Metropolitan Spa



Модельный ряд

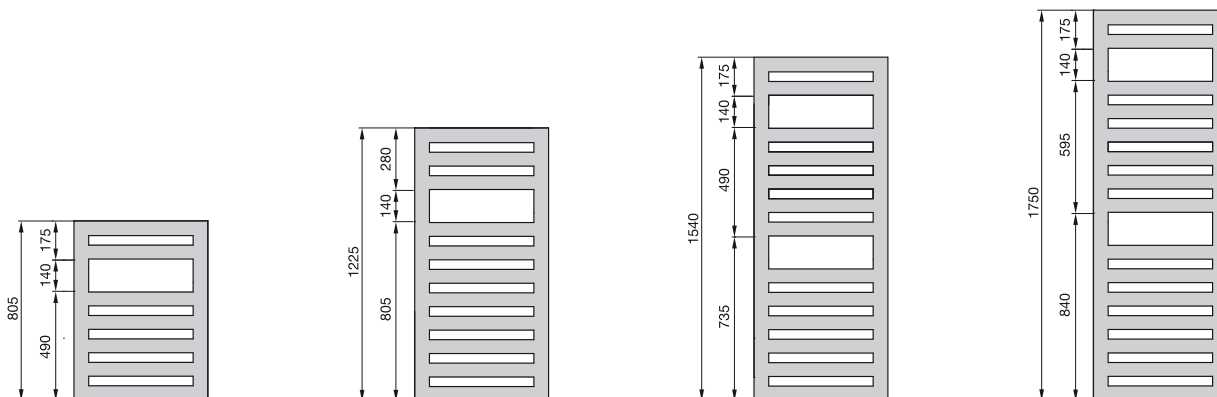

Водяные модели

Исполнение в цвете RAL, с окошками для полотенец

Модель	H мм	L мм	Теплоотдача			Exp. п	Электропатрон Ватт	V дм³	M кг	Цена RAL 9016 €	Цена ^① Кат. 1 €
			75/65/20 Ватт	70/55/24 Ватт	55/45/24 Ватт						
MET-080-040	805	400	327	233	143	1,25	-	3,5	6,5	646,30	802,04
MET-120-040	1225	400	474	337	206	1,26	-	4,8	9,8	716,38	884,57
MET-150-040	1540	400	582	414	252	1,26	-	5,4	11,5	847,17	1 016,91
MET-180-040	1750	400	654	466	286	1,25	-	6,5	13,7	946,84	1 167,99
MET-080-050	805	500	388	276	168	1,26	-	3,8	7,8	658,75	817,61
MET-120-050	1225	500	561	399	243	1,26	-	5,2	11,7	731,95	903,25
MET-150-050	1540	500	690	489	297	1,27	-	5,9	13,5	864,32	1 037,15
MET-180-050	1750	500	775	551	336	1,26	-	7,3	16,3	967,10	1 191,36
MET-080-060	805	600	445	316	192	1,27	-	4,2	9,1	680,56	847,17
MET-120-060	1225	600	645	457	278	1,27	-	5,7	13,5	755,30	928,19
MET-150-060	1540	600	792	560	339	1,28	-	6,5	15,6	890,79	1 079,21
MET-180-060	1750	600	889	630	383	1,27	-	8,0	19,0	996,68	1 222,51

Комбинированные модели

Исполнение в цвете RAL, с окошками для полотенец

Модель	H мм	L мм	Теплоотдача			Exp. п	Электропатрон Ватт	V дм³	M кг	Цена RAL 9016 €	Цена ^① Кат. 1 €
			75/65/20 Ватт	70/55/24 Ватт	55/45/24 Ватт						
METM-120-050/GD	1225	500	561	399	243	1,26	500	5,2	11,7	1 191,55	1 364,70
METM-150-050/GD	1540	500	690	489	297	1,27	600	5,9	13,5	1 334,79	1 509,52
METM-180-050/GD	1750	500	775	551	336	1,26	750	7,3	16,3	1 429,23	1 655,90
METM-180-060/GD	1750	600	889	630	383	1,27	900	8,0	19,0	1 473,32	1 701,57

① Информацию об исполнении в специальных цветах категории 1 и 2 см. раздел «Специальное исполнение» и цветовую палитру на последней странице прайс-листа

Zehnder Metropolitan Spa

Электрические модели

Исполнение в цвете RAL, с окошками для полотенец

Модель	H	L	Электродатрон Ватт	Цена RAL 9016	Цена ^① Кат. 1
	мм	мм			
METE-080-040/GD	805	400	300	1 071,45	1 227,17
METE-150-040/GD	1540	400	500	1 317,50	1 487,25
METE-180-040/GD	1750	400	600	1 410,93	1 632,07
METE-120-050/GD	1225	500	500	1 200,69	1 371,99
METE-150-050/GD	1540	500	600	1 345,51	1 518,39
METE-180-050/GD	1750	500	750	1 440,53	1 664,77
METE-180-060/GD	1750	600	900	1 485,67	1 711,48

Стандартное исполнение водяных и комбинированных моделей

- Окраска порошковой эмалью в цвет RAL 9016
- Подключение 4 x 1/2" к подающей и обратной магистрали расположено по центру (межосевое расстояние 50 мм), а также в торцах коллекторных труб
- Комбинированные модели: встроенный электронагревательный патрон RACY-S с дистанционным блоком управления
- Элегантный хромированный воздухоотводчик с подключением 1/2"
- Кронштейны в цвет полотенцесушителя
- Упаковка

Стандартное исполнение электрических моделей

- Окраска порошковой эмалью в цвет RAL 9016
- Заполнение негорючим теплоносителем (морозостойчивость до -20 °C)
- Встроенный электронагревательный патрон RACY-S с дистанционным блоком управления
- Крепеж в цвет полотенцесушителя
- Упаковка

Специальное исполнение по запросу (за дополнительную плату). Аксессуары	Артикул	Цена,
■ Цвета категории 2 (наценка к категории 1); за исключением исполнения Technoline (прозрачный лак)	011640	133,93
■ Окраска в цвет M0332 Inox Look (исполнение поверхности «под нержавеющую сталь»): наценка к категории 1 (снижение теплоотдачи на 8-13%)	012332	200,89
■ Версия Completo - встроенный термовентиль в комплекте с хромированным термостатом для моделей в исполнении MET; обратите внимание на увеличивающуюся в этом случае высоту H + 175 мм	-	395,76
■ Хромированный крючок для полотенца (2 шт.)	480438	64,06
■ Полотенцедержатель для радиаторов длиной 400 мм, хромированный, (L = 295 мм)	468038	175,26
■ Полотенцедержатель для радиаторов длиной 500 мм, хромированный, (L = 395 мм)	468048	175,26
■ Полотенцедержатель для радиаторов длиной 600 мм, хромированный, (L = 495 мм)	468058	175,26
■ Термостат Zehnder SH, M 30 x 1,5, белый	819080	42,77
■ Термостат Zehnder SH, M 30 x 1,5, хром	819088	60,06
■ Фитинги Zehnder Comfort (серия «XE») белые, хромированные, а также в исполнении матовая сталь	-	См. стр. 113

Водяные модели:

Настенный монтаж

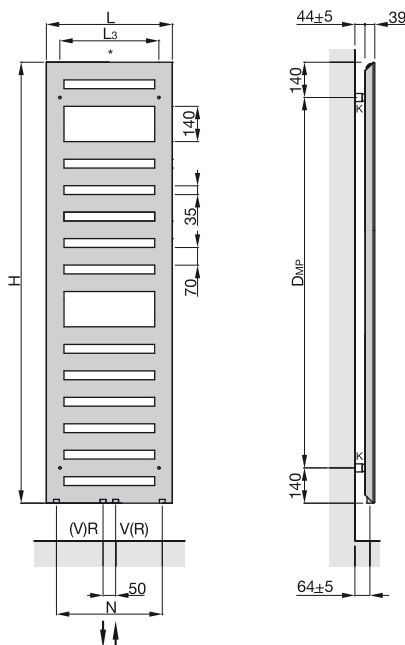

Подробный чертеж:

Встроенный термовентиль (Completo)¹⁾

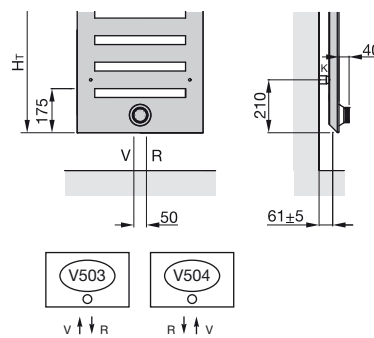

- H = Высота
- L = Длина
- L₃ = Длина - 107 мм
- K = Кронштейн
- V = Подающая магистраль 1/2"
- R = Обратная магистраль 1/2"

Электрические модели

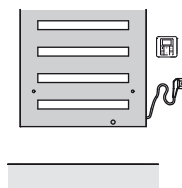

- * = Воздухоотводчик 1/2"
- D_{MP} = Расстояние между кронштейнами
- N = Межосевое расстояние, L – 80 мм
- HT = Общая высота, H + 175 мм

Размеры указаны в мм

¹⁾ Без встроенного байпаса при эксплуатации в 1-трубных системах отопления

① Информацию об исполнении в специальных цветах категории 1 и 2 см. раздел «Специальное исполнение» и цветовую палитру на последней странице прайс-листа

Zehnder Metropolitan Bar

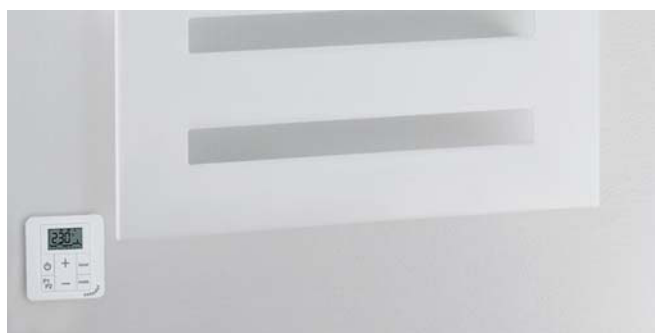

Водяные модели для закрытых систем отопления

Дизайнерские полотенцесушители Zehnder Metropolitan Bar состоят из горизонтально расположенных плоских нагревательных труб (70 x 8 мм) и рамы, имеющей трехгранный профиль.

Трубы и коллектора стальные.

Соединение выполняется методом лазерной сварки, что делает места соединений практически незаметными.

Нижнее подключение 2 x 1/2" к подающей и обратной магистралям расположено по центру (межосевое расстояние 50 мм), а также по бокам полотенцесушителя 2 x 1/2".

Воздухоотводчик 1/2" в комплекте.

Подключение комбинированных моделей: нижнее по центру 2 x 1/2" для подающей и обратной линии с межосевым расстоянием 50 мм. Полотенцесушители поставляются с предустановленным встроенным нагревательным электропатроном (устанавливается в нижнем правом углу) и блоком дистанционного управления.

В стандартном исполнении полотенцесушители окрашиваются в цвет RAL 9016, возможно исполнение в другом цвете.

Полотенцесушители поставляются в упаковке, готовыми к монтажу, в комплекте с хромированным полотенцедержателем и кронштейнами для настенного крепления.

Макс. рабочее давление
Макс. рабочая температура

4 бар
110 °C

Преимущества

- Инновационный полотенцесушитель с «плоским» дизайном
- Удобен для развешивания полотенец
- Возможность установки дополнительных элегантных крючков для полотенец и одежды
- Элегантный термовентиль (опционально)

Электрические модели

Электрические дизайнерские полотенцесушители Zehnder Metropolitan Bar состоят из горизонтально расположенных плоских нагревательных труб (70 x 8 мм) и рамы, имеющей трехгранный профиль.

Трубы и коллектора стальные.

Соединение выполняется методом лазерной сварки, что делает места соединений практически незаметными.

Полотенцесушители комплектуются встроенным электронным нагревательным патроном RACY-S (устанавливается в нижнем правом углу) с дистанционным блоком управления.

В полотенцесушителях используется запатентованная система защиты от «сухого» включения (при недостаточном уровне теплоносителя). Электропатрон имеет защиту от попадания брызг воды, сетевой шнур длиной 1,2 м и рассчитан на подключение в сеть 230 Вольт ± 10%.

Соответствует новым европейским нормам «Эко-дизайна».

В стандартном исполнении полотенцесушители окрашиваются в цвет RAL 9016, возможно исполнение в другом цвете.

Полотенцесушители поставляются в упаковке, заполненными теплоносителем, полностью готовыми к монтажу, в комплекте с хромированным полотенцедержателем и кронштейнами для настенного крепления.

Преимущества электрических моделей с электропатроном RACY-S и дистанционным блоком управления

- Экономичное потребление электроэнергии – меньше на 38% по сравнению с другими электропатронами
- Контроль комнатной температуры
- Дневная и недельная программы, 5 различных режимов работы: «Экономичный», «Комфортный», «Защита от замерзания», дневные программы P1, P2
- Функция таймера
- Защита от включения при недостаточном уровне теплоносителя
- Функция контроля открытых окон

Zehnder Metropolitan Bar



Модельный ряд

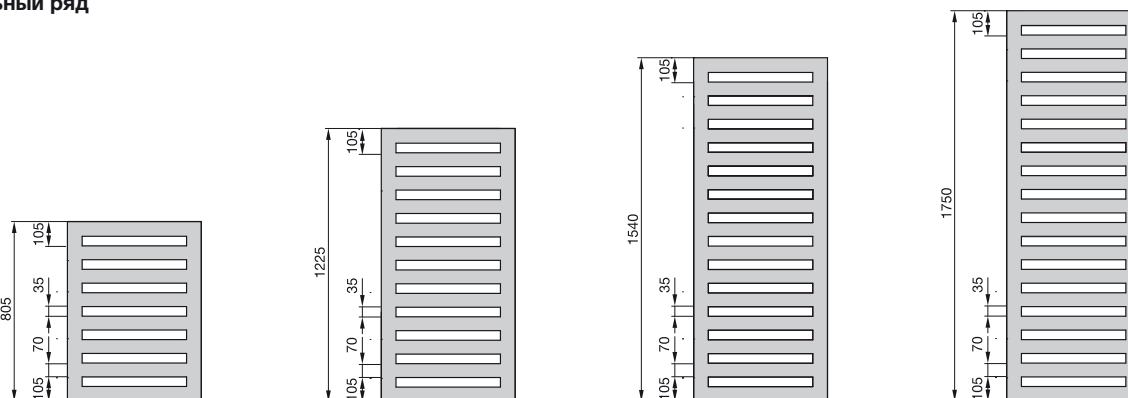

Водяные модели

Исполнение в цвете RAL, с хромированным полотенцедержателем

Модель	H мм	L мм	Теплоотдача			Экр. п	Электропатрон Ватт	V дм ³	M кг	Цена RAL 9016 €	Цена ^① Кат. 1 €
			75/65/20 Ватт	70/55/24 Ватт	55/45/24 Ватт						
MEP-080-040	805	400	323	228	137	1,29	-	3,5	6,8	763,10	918,81
MEP-120-040	1225	400	469	332	201	1,28	-	4,9	10,3	837,84	1 006,03
MEP-150-040	1540	400	582	418	259	1,22	-	5,5	12,0	971,78	1 141,50
MEP-180-040	1750	400	663	468	282	1,29	-	6,7	14,4	1 076,10	1 297,26
MEP-080-050	805	500	387	273	165	1,29	-	4,0	8,2	777,09	935,95
MEP-120-050	1225	500	563	398	241	1,28	-	5,5	12,4	853,42	1 024,70
MEP-150-050	1540	500	730	523	323	1,23	-	6,2	14,4	990,46	1 163,31
MEP-180-050	1750	500	795	561	338	1,29	-	7,6	17,4	1 096,34	1 320,59
MEP-080-060	805	600	449	317	191	1,29	-	4,4	9,7	798,90	965,55
MEP-120-060	1225	600	653	462	279	1,28	-	6,1	14,5	876,76	1 049,63
MEP-150-060	1540	600	871	624	385	1,23	-	7,0	16,8	1 018,49	1 206,91
MEP-180-060	1750	600	922	650	392	1,29	-	8,5	20,4	1 127,50	1 353,30

Исполнение в цвете RAL, для установки под окном, с хромированным полотенцедержателем

Модель	H мм	L мм	Теплоотдача			Экр. п	Электропатрон Ватт	V дм ³	M кг	Цена RAL 9016 €	Цена ^① Кат. 1 €
			75/65/20 Ватт	70/55/24 Ватт	55/45/24 Ватт						
MEP-060-090	595	900	447	314	189	1,30	-	4,7	10,1	848,76	1 018,49
MEP-070-090	700	900	517	364	318	1,30	-	5,2	11,8	867,43	1 037,15

Комбинированные модели

Исполнение в цвете RAL, с хромированным полотенцедержателем

Модель	H мм	L мм	Теплоотдача			Экр. п	Электропатрон Ватт	V дм ³	M кг	Цена RAL 9016 €	Цена ^① Кат. 1 €
			75/65/20 Ватт	70/55/24 Ватт	55/45/24 Ватт						
MEPM-120-050/GD	1225	500	563	398	241	1,28	500	5,5	12,4	1 339,52	1 512,68
MEPM-150-050/GD	1540	500	730	523	323	1,23	750	6,2	14,4	1 489,05	1 663,77
MEPM-180-050/GD	1750	500	795	561	338	1,29	750	7,6	17,4	1 588,21	1 814,98
MEPM-180-060/GD	1750	600	922	650	392	1,29	900	8,5	20,4	1 633,87	1 862,09

Электрические модели

Исполнение в цвете RAL, с хромированным полотенцедержателем

Модель	H мм	L мм	Электропатрон Ватт	Цена RAL 9016 €	Цена ^① Кат. 1 €
MEPE-150-040/GD	1540	400	500	1 480,99	1 650,74
MEPE-180-040/GD	1750	400	600	1 568,22	1 789,35
MEPE-120-050/GD	1225	500	500	1 347,07	1 518,39
MEPE-150-050/GD	1540	500	600	1 498,13	1 671,01
MEPE-180-050/GD	1750	500	750	1 597,79	1 822,05
MEPE-180-060/GD	1750	600	900	1 644,54	1 870,34

① Информацию об исполнении в специальных цветах категории 1 и 2 см. раздел «Специальное исполнение» и цветовую палитру на последней странице прайс-листа

Zehnder Metropolitan Bar

Стандартное исполнение водяных и комбинированных моделей

- Окраска порошковой эмалью в цвет RAL 9016
- Подключение 4 x 1/2" к подающей и обратной магистрали расположено по центру (межосевое расстояние 50 мм), а также в торцах коллекторных труб
- Комбинированные модели: встроенный электронагревательный патрон RACY-S с блоком дистанционного управления
- Элегантный хромированный воздухоотводчик с подключением 1/2"
- Крепеж в цвет полотенцесушителя
- Хромированный полотенцедержатель
- Упаковка

Стандартное исполнение электрических моделей

- Окраска порошковой эмалью в цвет RAL 9016
- Заполнение негорючим теплоносителем (морозоустойчивость до -20 °C)
- Встроенный электронагревательный патрон RACY-S с блоком дистанционного управления
- Крепеж в цвет полотенцесушителя
- Хромированный полотенцедержатель
- Упаковка

Специальное исполнение по запросу (за дополнительную плату). Аксессуары	Артикул	Цена,
■ Цвета категории 2 (наценка к категории 1); за исключением исполнения Technoline (прозрачный лак)	011640	133,93
■ Окраска в цвет M0332 Inox Look (исполнение поверхности «под нержавеющую сталь»): наценка к категории 1 (снижение теплоотдачи на 8-13%)	012332	200,89
■ Версия Completo - встроенный термовентиль в комплекте с хромированным термостатом для моделей в исполнении МЕР; обратите внимание на увеличивающуюся в этом случае высоту	-	395,76
■ Хромированный крючок для полотенца (2 шт.)	480438	64,06
■ Полотенцедержатель для радиаторов длиной 400 мм, хромированный, (L = 295 мм)	468038	175,26
■ Полотенцедержатель для радиаторов длиной 500 мм, хромированный, (L = 395 мм)	468048	175,26
■ Полотенцедержатель для радиаторов длиной 600 мм, хромированный, (L = 495 мм)	468058	175,26
■ Полотенцедержатель для радиаторов длиной 900 мм, хромированный, (L = 795 мм)	468078	209,07
■ Термостат Zehnder SH, M 30 x 1,5, белый	819080	42,77
■ Термостат Zehnder SH, M 30 x 1,5, хром	819088	60,06
■ Фитинги Zehnder Comfort (серия «ХЕ») белые, хромированные, а также в исполнении матовая сталь	-	См. стр. 113

Водяные модели:

Настенный монтаж

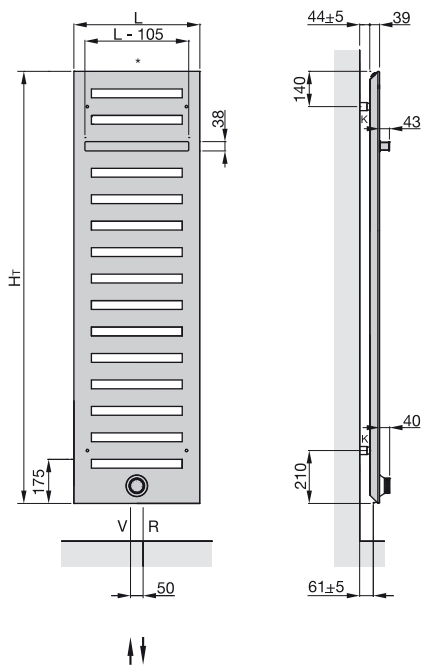

- H = Высота
- L = Длина
- L₃ = Длина - 107 мм
- K = Кронштейн
- V = Подающая магистраль 1/2"
- R = Обратная магистраль 1/2"

Подробный чертеж:

Встроенный термовентиль (Completo)¹⁾

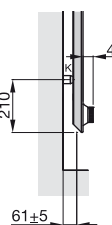
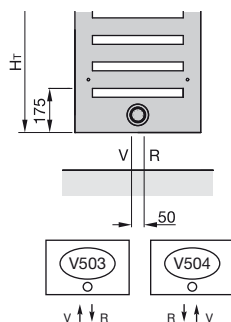

Электрические модели

Модели, предназначенные для установки под окном

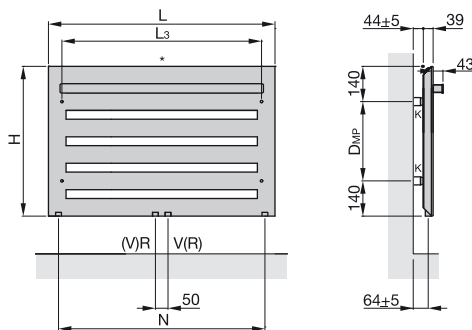

- * = Воздухоотводчик 1/2"
- D_{MP} = Расстояние между кронштейнами
- N = Межосевое расстояние, L - 80 мм
- H_T = Общая высота, H + 175 мм

Размеры указаны в мм

¹⁾ Без встроенного байпаса при эксплуатации в 1-трубных системах отопления

Zehnder Universal



Водяные модели для закрытых систем отопления

Дизайнерские полотенцесушители Zehnder Universal представляют собой сварную конструкцию из горизонтальных нагревательных труб круглого сечения (\varnothing 23 мм), изготовленных из прецизионной стали, и коллекторов квадратного сечения (30 x 30 мм). Соединения выполнены методом лазерной сварки, благодаря чему сварной шов практически незаметен.

Нижние подключения $\frac{1}{2}$ " (внутренняя резьба) к подающей и обратной магистралям расположены по центру, а подключения $\frac{1}{2}$ ", расположенные в торцах правого и левого коллекторов, используются для подключения нагревательного электропатрона и воздухоотводчика.

Возможно изготовление полотенцесушителей в исполнении Retrofit (для замены старых чугунных или панельных радиаторов) с межосевым расстоянием 500 или 900 мм.

В стандартном исполнении полотенцесушители окрашиваются в цвет RAL 9016, возможно исполнение в другом цвете, а также хромированное исполнение. Полотенцесушители поставляются в упаковке, готовыми к монтажу, в комплекте с необходимыми настенными кронштейнами.

Макс. рабочее давление
Макс. рабочая температура

12 бар
120 °C

Преимущества

- Классический дизайн
- Небольшое расстояние до стены
- 2-рядные модели с повышенной теплоотдачей
- Широкий модельный ряд
- Боковое подключение Retrofit при замене старых радиаторов

Электрические модели

Электрические дизайнерские полотенцесушители Zehnder Universal представляют собой сварную конструкцию из горизонтальных нагревательных труб круглого сечения, изготовленных из прецизионной стали, и коллекторов квадратного сечения. Соединения выполнены методом лазерной сварки, благодаря чему сварной шов практически незаметен.

Полотенцесушители комплектуются встроенным нагревательным электропатроном WIVAR с возможностью ручной регулировки на самом электропатроне (устанавливается в нижний торец правого коллектора).

Электропатрон надежно защищен от попадания брызг, рассчитан на подключение к сети 230 Вольт +/- 10% и имеет сетевой шнур длиной 1,2 м с евровилкой.

Полотенцесушители поставляются в упаковке, готовыми к монтажу, в комплекте с необходимыми настенными кронштейнами; в стандартном исполнении окрашиваются в цвет RAL 9016, возможно исполнение в другом цвете, а также хромированное исполнение. Полотенцесушители заполнены негорючим теплоносителем.

Преимущества электрических моделей с нагревательным электропатроном WIVAR

- Выбор температуры отопления (4 уровня), светодиодный индикатор температуры
- Функция таймера
- Система защиты от включения при недостаточном уровне теплоносителя
- Полностью готов к подключению и эксплуатации
- Отсутствие отдельного блока управления

Zehnder Universal



Модельный ряд

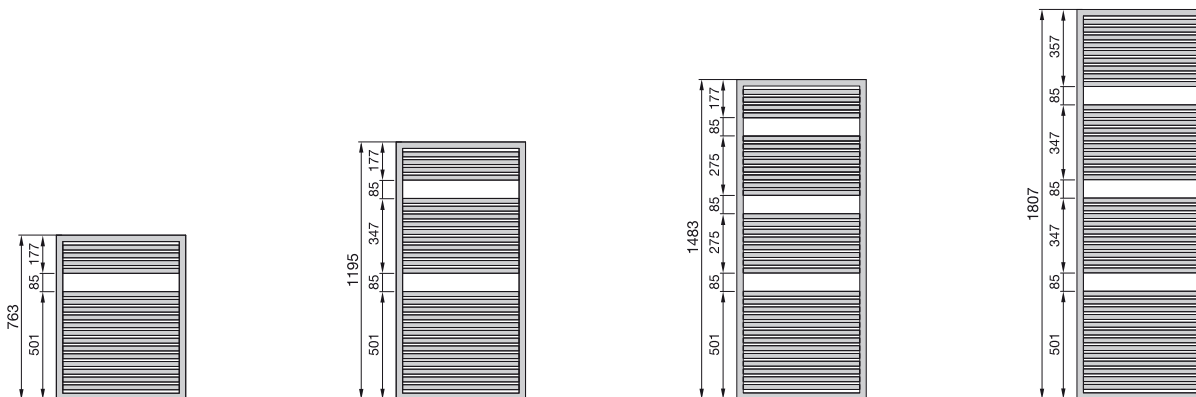

Водяные модели

Исполнение в цвете RAL

Модель	H мм	L мм	Теплоотдача			Exp. п	Электропатрон Ватт	V дм³	M кг	Цена RAL 9016 €	Цена ^① Кат. 1 €
			75/65/20 Ватт	70/55/24 Ватт	55/45/24 Ватт						
1-рядные модели											
HU-120-045	1195	450	553	392	238	1,27	300	5,7	11,2	707,01	875,23
HU-180-045	1807	450	831	591	360	1,26	600	8,4	16,3	932,82	1 153,98
HU-070-050	763	500	401	287	176	1,24	300	4,1	8,4	644,74	803,58
HU-120-050	1195	500	613	436	266	1,26	600	6,2	12,1	719,49	892,36
HU-150-050	1483	500	752	536	328	1,25	600	7,5	14,7	848,74	1 021,59
HU-180-050	1807	500	919	653	399	1,26	900	9,2	17,7	948,40	1 172,67
HU-070-060	763	600	477	341	210	1,24	300	4,8	9,6	671,20	837,82
HU-120-060	1195	600	735	522	319	1,26	600	7,3	14,0	730,38	903,25
HU-150-060	1483	600	890	634	389	1,25	600	8,7	16,9	864,32	1 052,75
HU-180-060	1807	600	1093	779	477	1,25	900	10,8	20,5	963,98	1 189,79
HU-120-075	1195	750	918	654	401	1,25	600	8,9	16,8	786,44	974,88
HU-180-075	1807	750	1355	971	599	1,23	1200	13,1	24,6	1 041,85	1 284,79
HU-180-100	1807	1000	1792	1291	803	1,21	1200	17,1	31,6	1 178,89	1 452,96
2-рядные модели											
HUD-120-050	1195	500	992	699	422	1,29	600	12,6	24,1	1 334,62	1 505,93
HUD-180-050	1807	500	1420	1004	608	1,28	900	18,8	35,3	1 758,20	1 982,45
HUD-120-060	1195	600	1191	842	510	1,28	600	14,8	27,7	1 373,55	1 546,42
HUD-180-060	1807	600	1705	1209	734	1,27	900	22,0	40,6	1 811,13	2 036,97
HUD-120-075	1195	750	1489	1058	646	1,26	900	18,0	33,0	1 524,59	1 713,06
HUD-180-075	1807	750	2131	1515	924	1,26	1200	26,8	48,5	2 015,17	2 258,10
HUD-180-100	1807	1000	2841	2030	1248	1,24	1200	34,8	61,6	2 177,12	2 451,20

Исполнение в цвете RAL – Модели Retrofit (для замены старых радиаторов)

Модель	H мм	L мм	Теплоотдача			Exp. п	Электропатрон Ватт	V дм³	M кг	Цена RAL 9016 €	Цена ^① Кат. 1 €
			75/65/20 Ватт	70/55/24 Ватт	55/45/24 Ватт						
HU-180-050-NA50	1807	500	919	653	399	1,26	-	9,2	17,7	1 043,41	1 267,64
HU-180-050-NA90	1807	500	919	653	399	1,26	-	9,2	17,7	1 043,41	1 267,64
HU-180-060-NA50	1807	600	1093	779	477	1,25	-	10,8	20,5	1 058,97	1 284,79
HU-180-060-NA90	1807	600	1093	779	477	1,25	-	10,8	20,5	1 058,97	1 284,79

NA 50 = Межосевое расстояние (размер подключения) 500 мм

NA 90 = Межосевое расстояние (размер подключения) 900 мм

① Информацию об исполнении в специальных цветах категории 1 и 2 см. раздел «Специальное исполнение» и цветовую палитру на последней странице прайс-листа

Zehnder Universal

Водяные модели

Хромированное исполнение, 1-рядные модели

Модель	H мм	L мм	Теплоотдача			Exp. п	Электропатрон Ватт	V дм ³	M кг	Цена хром €
			75/65/20 Ватт	70/55/24 Ватт	55/45/24 Ватт					
HUC-120-045	1195	450	387	274	167	1,27	300	5,7	11,2	1 529,27
HUC-180-045	1807	450	582	414	252	1,26	300	8,4	16,3	2 018,28
HUC-070-050	763	500	281	201	123	1,24	-	4,1	8,4	1 432,74
HUC-120-050	1195	500	429	305	186	1,26	300	6,2	12,1	1 558,87
HUC-150-050	1483	500	526	375	230	1,25	300	7,5	14,7	1 840,75
HUC-180-050	1807	500	643	457	279	1,26	300	9,2	17,7	2 060,33
HUC-070-060	763	600	334	239	147	1,24	300	4,8	9,6	1 558,87
HUC-120-060	1195	600	515	366	223	1,26	300	7,3	14,0	1 642,97
HUC-150-060	1483	600	623	444	272	1,25	600	8,7	16,9	1 985,58
HUC-180-060	1807	600	765	545	334	1,25	600	10,8	20,5	2 169,34
HUC-120-075	1195	750	643	458	281	1,25	300	8,9	16,8	1 853,19
HUC-180-075	1807	750	949	680	420	1,23	900	13,1	24,6	2 446,54

Электрические модели

Исполнение в цвете RAL, 1-рядные модели

Модель	H [Ⓜ]	L мм	Электропатрон Ватт	Цена RAL 9016 €	Цена [Ⓛ] Кат. 1 €
	мм			€	€
HE-070-045/ZD	858	450	300	1 129,05	1 284,79
HE-120-045/ZD	1290	450	300	1 289,46	1 457,65
HE-180-045/ZD	1902	450	600	1 516,81	1 737,96
HE-120-050/ZD	1290	500	600	1 300,36	1 471,67
HE-180-050/ZD	1902	500	900	1 549,52	1 773,77
HE-120-060/ZD	1290	600	600	1 328,38	1 501,25
HE-180-060/ZD	1902	600	900	1 614,94	1 840,75
HE-180-075/ZD	1902	750	1200	1 699,04	1 941,97

Хромированное исполнение, 1-рядные модели

Модель	H [Ⓜ]	L мм	Электропатрон Ватт	Цена хром €
	мм			€
HEC-120-045/ZD	1290	450	300	2 348,44
HEC-180-045/ZD	1902	450	300	2 610,05
HEC-120-050/ZD	1290	500	300	2 353,10
HEC-180-050/ZD	1902	500	300	2 663,02
HEC-120-060/ZD	1290	600	300	2 420,05
HEC-180-060/ZD	1902	600	600	2 782,92
HEC-180-075/ZD	1902	750	900	2 935,53

Стандартное исполнение водяных моделей

- Окрашены порошковой эмалью в цвет RAL 9016
- Подключения 4 x 1/2" (внутренняя резьба) к подающей и обратной магистралям
- Модели Retrofit: боковое подключение 2 x 1/2", нижнее 1 x 1/2"
- Воздухоотводчик 1/2"
- Крепеж в цвет полотенцесушителя
- Упаковка

Стандартное исполнение электрических моделей

- Окраска порошковой эмалью в цвет RAL 9016
- Полотенцесушитель заполнен негорючим теплоносителем (морозоустойчивость до -10 °C)
- Встроенный электропатрон WIVAR (с позиционным переключателем), устанавливается с правой стороны
- Крепеж в цвет полотенцесушителя
- Упаковка

Ⓛ Информацию об исполнении в специальных цветах категории 1 и 2 см. раздел «Специальное исполнение» и цветовую палитру на последней странице прайс-листа

Ⓜ Общая высота с учетом нагревательного электропатрона

Zehnder Universal

Специальное исполнение по запросу (за дополнительную плату). Аксессуары	Артикул	Цена,
■ Цвета категории 2 (наценка к категории 1); за исключением исполнения Technoline (прозрачный лак)	011640	133,93
■ Окраска в цвет M0332 Inox Look (исполнение поверхности «под нержавеющую сталь»): наценка к категории 1 (снижение теплоотдачи на 8-13%)	012332	200,89
■ Аксессуары	-	См. стр. 109
■ Щетка из овечьей шерсти	601040	67,86
■ Нестандартная геометрия, специальные размеры	В соответствии с чертежом	по запросу
■ 2-рядные модели (увеличенная на 60% теплоотдача)	В соответствии с чертежом	по запросу
■ Модели Retrofit с боковым подключением (односторонним или двусторонним)	2200000600	170,04
■ Подключение «сверху-вверх» (возможно только внешнее)	2200000600	170,04
■ Подключение «снизу-вниз» 50 мм	2200062430	93,54
■ Фитинги Zehnder Comfort (серия «XE») белые, хромированные, а также в исполнении матовая сталь	-	См. стр. 113

Водяные модели:

Настенный монтаж
1-рядные модели

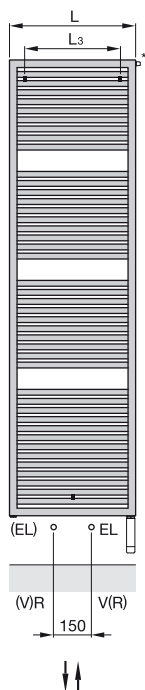

2-рядные модели

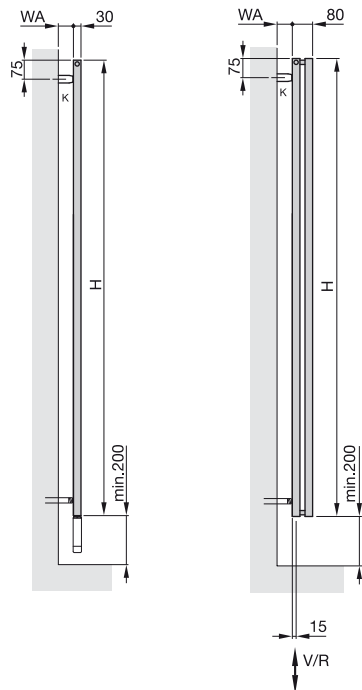

Перегородка

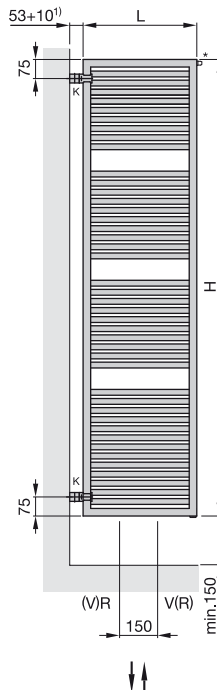

Модели Retrofit
Левостороннее подключение

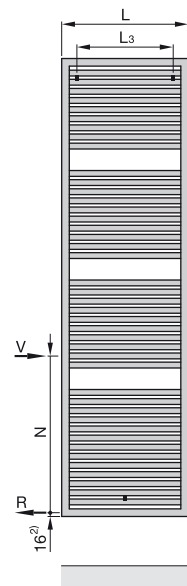

Подробный чертеж:

Подключения

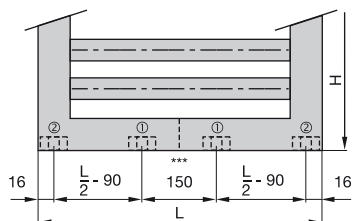

Электрические модели:

Подробный чертеж

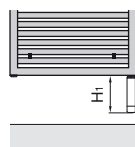

- H = Высота
- H₁ = 140 мм
- L = Длина
- EL = Подключение для электропатрона
- K = Кронштейн
- V = Подающая магистраль 1/2"
- R = Обратная магистраль 1/2"
- * = Воздухоотводчик 1/2"
- *** = Внутренняя перегородка
- WA = Расстояние до стены 55 - 65 мм
- L₃ = L - 150 мм
- N = Межосевое расстояние

- ¹⁾ Возможно увеличение расстояния за счет использования более длинных кронштейнов, см. стр. 120
- ²⁾ Обратная магистраль макс. 100 мм от нижнего края радиатора.

- ① Подключение 1/2" к системе водяного отопления
- ② Подключение 1/2" для электропатрона

Размеры указаны в мм

Zehnder Toga

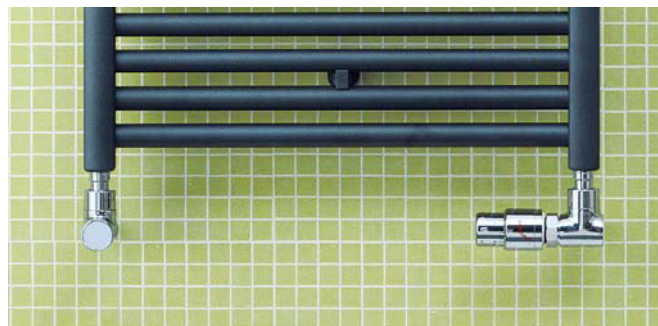

Водяные модели для закрытых систем отопления

Дизайнерские полотенцесушители Zehnder Toga представляют собой сварную конструкцию из горизонтальных нагревательных труб круглого сечения (\varnothing 23 мм), изготовленных из прецизионной стали, и D-образных коллекторов (30 x 35 мм).

Соединения выполнены методом лазерной сварки, благодаря чему сварной шов практически незаметен. Полотенцесушитель имеет встроенную трубку (PE \varnothing 14 x 1 мм) для оптимизации распределения теплоносителя.

Подключение $\frac{1}{2}$ " (внутренняя резьба) к подающей и обратной магистралям расположено снизу в торцах коллекторов, подключение для воздухоотводчика имеет размер $\frac{1}{2}$ ". Возможно нижнее подключение $\frac{1}{2}$ " к подающей и обратной магистралям расположенное по центру (межцентровое расстояние - 50 мм).

В стандартном исполнении полотенцесушители окрашиваются в цвет RAL 9016, возможно исполнение в другом цвете, а также в хроме. Приборы поставляются в упаковке, готовыми к монтажу, в комплекте с необходимыми настенными кронштейнами.

Макс. рабочее давление
Макс. рабочая температура

12 бар
120 °C

Преимущества

- Гармоничный дизайн благодаря D-образному профилю вертикальных труб
- Может использоваться в качестве перегородки
- Большое расстояние между горизонтальными трубами
- Высокая теплоотдача
- Широкий модельный ряд
- Подключение по центру
- Высококачественное хромированное покрытие

Электрические модели

Электрические дизайнерские полотенцесушители Zehnder Toga представляют собой сварную конструкцию из горизонтальных нагревательных труб круглого сечения, изготовленных из прецизионной стали, и коллекторов D-образного сечения.

Соединения выполнены методом лазерной сварки, благодаря чему сварной шов практически незаметен.

Полотенцесушители комплектуются встроенным нагревательным электропатроном RACY-C с дистанционным блоком управления. Электропатрон одобрен Германской электротехнической ассоциацией (VDE), надежно защищен от попадания брызг, рассчитан на подключение в сеть 230 Вольт \pm 10 %, имеет сетевой шнур длиной 1,2 м с евровилкой.

Электропатрон RACY соответствует новым европейским нормам «Эко-дизайна».

В стандартном исполнении полотенцесушители окрашиваются в цвет RAL 9016, возможно исполнение в другом цвете, а также хромированное исполнение. Приборы поставляются заполненными негорючим теплоносителем, полностью готовыми к подключению и эксплуатации, в комплекте с необходимыми кронштейнами.

Преимущества электрических моделей с электропатроном RACY-C и дистанционным блоком управления

- Экономичное потребление электроэнергии – меньше на 38% по сравнению с другими электропатронами
- Скрытый электропатрон в цвет полотенцесушителя
- Наличие дистанционного блока управления
- Возможность программирования на неделю в различных температурных режимах
- Функция таймера

Zehnder Toga



Модельный ряд

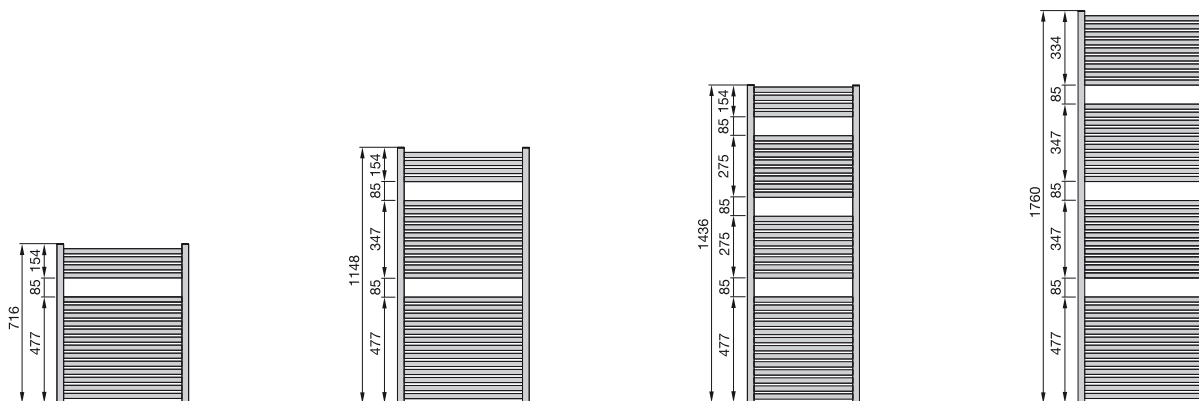

Водяные модели

Исполнение в цвете RAL

Модель	H мм	L мм	Теплоотдача			Эпр. п	Электропатрон Ватт	V дм³	M кг	Цена RAL 9016 €	Цена ^① Кат. 1 €
			75/65/20 Ватт	70/55/24 Ватт	55/45/24 Ватт						
TG-070-045	716	450	326	234	144	1,23	300	3,4	6,4	248,27	403,98
TG-120-045	1148	450	513	367	225	1,24	300	5,3	9,4	302,77	470,98
TG-180-045	1760	450	780	557	343	1,24	600	8,6	14,5	422,68	643,84
TG-070-050	716	500	359	257	159	1,23	300	3,7	6,4	271,62	430,48
TG-120-050	1148	500	565	404	248	1,24	300	5,8	10,1	313,66	484,97
TG-150-050	1436	500	701	500	306	1,25	600	7,4	11,6	412,11	602,17
TG-180-050	1760	500	862	616	379	1,24	600	9,3	15,6	435,15	659,41
TG-070-060	716	600	424	305	189	1,22	300	4,3	7,3	302,77	469,39
TG-120-060	1148	600	668	477	294	1,24	600	6,9	11,6	326,13	498,98
TG-150-060	1436	600	825	588	360	1,25	600	8,5	14,3	435,68	616,50
TG-180-060	1760	600	1028	737	455	1,23	900	10,8	18,0	450,72	676,53
TG-120-075	1148	750	824	591	365	1,23	600	8,4	13,9	357,27	545,70
TG-180-075	1760	750	1276	917	568	1,22	1200	12,9	21,5	492,78	735,70
TG-180-100	1760	1000	1690	1221	763	1,20	1200	16,5	27,4	542,58	816,67

Исполнение в цвете RAL, подключение по центру, межцентровое расстояние 50 мм

Модель	H мм	L мм	Теплоотдача			Эпр. п	Электропатрон Ватт	V дм³	M кг	Цена RAL 9016 €	Цена ^① Кат. 1 €
			75/65/20 Ватт	70/55/24 Ватт	55/45/24 Ватт						
TG-070-045-05	716	450	326	234	144	1,23	300	3,6	5,4	314,59	470,31
TG-120-045-05	1148	450	513	367	225	1,24	300	5,3	8,7	369,10	537,26
TG-180-045-05	1760	450	780	557	343	1,24	600	8,6	13,5	489,00	710,16
TG-070-050-05	716	500	359	257	159	1,23	300	3,8	5,8	337,94	496,80
TG-120-050-05	1148	500	565	404	248	1,24	300	5,8	9,3	379,99	551,28
TG-150-050-05	1436	500	736	527	326	1,25	600	7,4	11,6	470,34	684,65
TG-180-050-05	1760	500	862	616	379	1,24	600	9,3	14,6	501,46	725,73
TG-070-060-05	716	600	424	305	189	1,22	300	4,3	6,8	369,10	535,72
TG-120-060-05	1148	600	668	477	294	1,24	600	6,9	10,7	392,44	565,31
TG-150-060-05	1436	600	866	621	383	1,25	600	8,5	13,4	484,35	697,55
TG-180-060-05	1760	600	1028	737	455	1,23	900	10,8	16,8	517,02	742,86
TG-120-075-05	1148	750	824	591	365	1,23	600	8,4	12,8	423,61	612,01
TG-180-075-05	1760	750	1276	917	568	1,22	1200	12,9	20,1	559,08	802,04
TG-180-100-05	1760	1000	1690	1221	763	1,20	1200	16,5	25,7	608,91	883,00

① Информацию об исполнении в специальных цветах категории 1 и 2 см. раздел «Специальное исполнение» и цветовую палитру на последней странице прайс-листа

Zehnder Toga

Водяные модели

Хромированное исполнение

Модель	H мм	L мм	Теплоотдача			Экр. п	Электропатрон Ватт	V дм ³	M кг	Цена хром
			75/65/20 Ватт	70/55/24 Ватт	55/45/24 Ватт					
TGC-070-050	716	500	240	169	101	1,30	300	3,8	5,9	884,20
TGC-120-050	1148	500	379	267	160	1,30	300	5,8	9,4	1 042,13
TGC-150-050	1436	500	478	335	201	1,31	300	7,4	11,7	1 260,13
TGC-180-050	1760	500	596	419	252	1,30	300	9,3	14,6	1 376,25
TGC-120-060	1148	600	451	317	190	1,30	300	6,9	10,8	1 117,08
TGC-180-060	1760	600	709	499	299	1,30	600	10,8	16,8	1 474,12

Электрические модели с электропатроном RACY-C

Исполнение в цвете RAL

Модель	H ^② мм	L мм	Электропатрон Ватт	Цена RAL 9016	Цена ^① Кат. 1
TE-120-050/GD	1173	500	600	772,42	943,74
TE-150-050/GD	1461	500	750	909,45	1 082,33
TE-180-050/GD	1785	500	900	995,11	1 219,37
TE-120-060/GD	1173	600	600	795,80	968,66
TE-180-060/GD	1785	600	1200	1 038,71	1 264,54
TE-180-075/GD	1785	750	1200	1 163,31	1 406,25

Хромированное исполнение

Модель	H ^② мм	L мм	Электропатрон Ватт	Цена хром
TEC-150-050/GD	1461	500	500	1 987,13
TEC-180-060/GD	1785	600	750	2 251,87

Стандартное исполнение водяных моделей

- Окраска порошковой эмалью в цвет RAL 9016
- Подключение 2 x 1/2" (внутренняя резьба) в коллекторах
- Воздухоотводчик 1/2"
- Крепеж в цвет полотенцесушителя
- Упаковка

Стандартное исполнение электрических моделей

- Окраска порошковой эмалью в цвет RAL 9016
- Полотенцесушитель заполнен негорючим теплоносителем (морозоустойчивость до -20 °C)
- Встроенный электропатрон RACY-C с дистанционным блоком управления, устанавливается слева
- Крепеж в цвет полотенцесушителя
- Упаковка

Специальное исполнение по запросу (за дополнительную плату). Аксессуары	Артикул	Цена,
■ Цвета категории 2 (наценка к категории 1); за исключением исполнения Technoline (прозрачный лак)	011640	133,93
■ Окраска в цвет M0332 Inox Look (исполнение поверхности «под нержавеющую сталь»): наценка к категории 1 (снижение теплоотдачи на 8-13%)	012332	200,89
■ Использование в качестве перегородки (требуется специальные кронштейны)	-	См. стр. 105
■ Аксессуары	-	См. стр. 109
■ Щетка из овечьей шерсти	601040	67,86
■ Фитинги Zehnder Comfort (серия «XE») белые, хромированные, а также в исполнении матовая сталь	-	См. стр. 113

① Информацию об исполнении в специальных цветах категории 1 и 2 см. раздел «Специальное исполнение» и цветовую палитру на последней странице прайс-листа

② Общая высота с учетом нагревательного электропатрона

Водяные модели:

Настенный монтаж

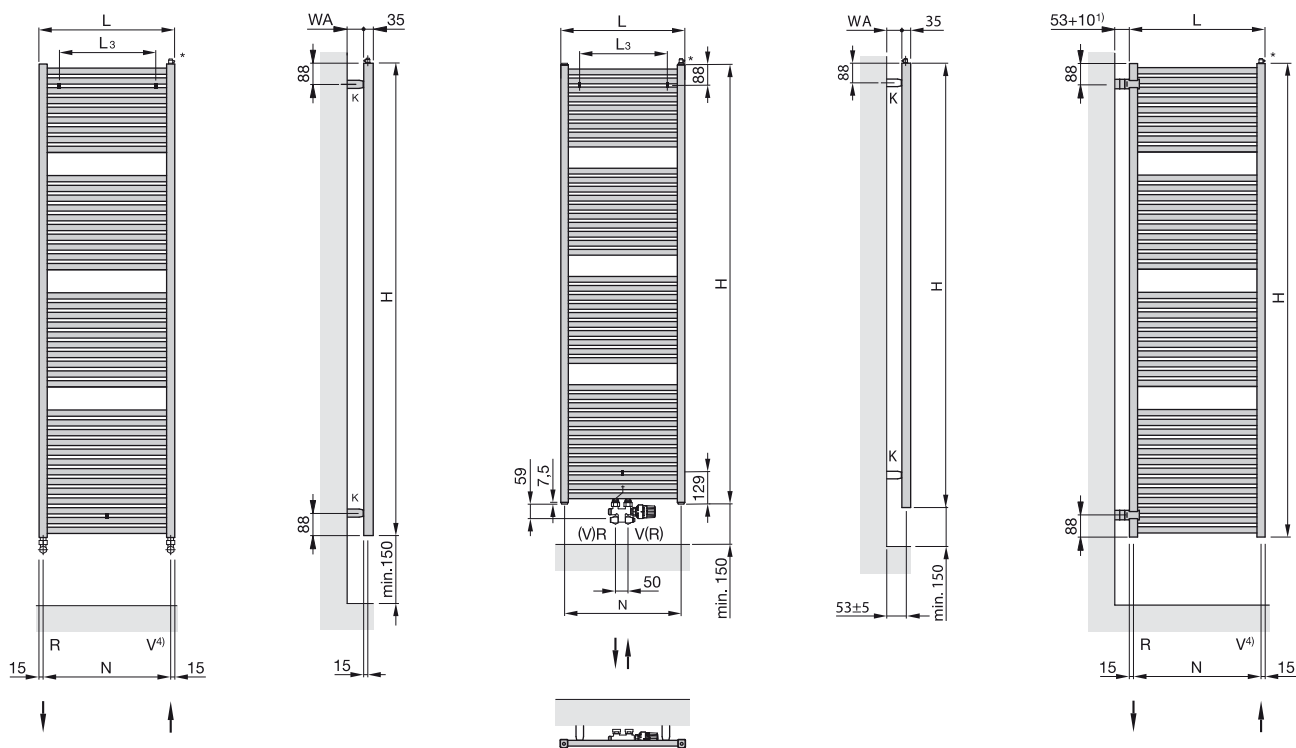
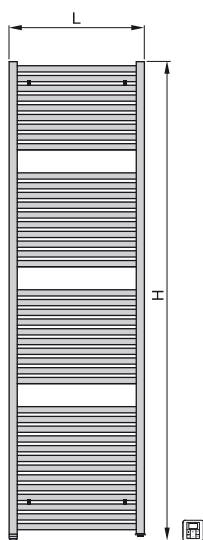
Подключение по центру (N=50 мм)
с фитингами Zehnder VarioИспользование
в качестве перегородки**Электрические модели:**

H = Высота
 L = Длина
 K = Кронштейн
 WA = Расстояние до стены 55 - 65 мм
 V = Подающая магистраль 1/2"
 R = Обратная магистраль 1/2"
 * = Воздухоотводчик 1/2"
 N = Межосевое расстояние, L - 30 мм
 L₃ = Длина - 150 мм

Размеры указаны в мм

¹⁾ Возможно увеличение расстояния (макс. 103 мм) за счет использования кронштейнов для монтажа радиаторов в виде перегородки, см. стр. 120

²⁾ Размеры действительны только для стандартных термовентилей серии «AV» (для фитингов серии «Comfort» = 59 мм)

³⁾ Размеры действительны только для стандартных вентилей на обратную подводку combi 3 (для фитингов серии «Comfort» = 89 мм)

⁴⁾ Для того чтобы поменять местами подключения к подающей и обратной линиям, переустановите вставную трубку из правого коллектора в левый

⁵⁾ Размеры подключения/межосевое расстояние по запросу, подключение к обратной линии - 34 мм от нижнего края

Zehnder Subway



Водяные модели для закрытых систем отопления

Дизайнерские полотенцесушители Zehnder Subway имеют горизонтально расположенные стальные нагревательные трубы круглого сечения \varnothing 23 мм, соединенные с коллекторами методом лазерной сварки.

Коллекторы имеют квадратное сечение 30 x 30 мм.

Нижнее подключение 4 x 1/2" (внутренняя резьба), межосевое расстояние по центру N = 50 мм (в том числе для комбинированных моделей), при подключении по краям межосевое расстояние N = L - 32 мм, подключение для воздухоотводчика 1/2".

В стандартном исполнении радиатор окрашивается в белый цвет RAL 9016. Возможно изготовление в другом цвете или хроме.

Поставляется в упаковке готовым к монтажу в комплекте с кронштейнами для настенного крепления.

Макс. рабочее давление
Макс. рабочая температура

12 бар
120 °C

Преимущества

- Классический дизайн
- Четкая геометрия труб
- Увеличенное расстояние для размещения полотенец
- Возможность использования в качестве перегородки

Электрические модели

Дизайнерские полотенцесушители Zehnder Subway имеют горизонтально расположенные стальные нагревательные трубы круглого сечения, соединенные с коллекторами методом лазерной сварки.

В правой нижней части радиаторы имеют встроенный электропатрон RACY-S с дистанционным блоком управления.

Электропатрон сертифицирован Германской электротехнической ассоциацией (VDE), надежно защищен от попадания внутрь брызг воды и рассчитан на подключение в сеть 230 V \pm 10 %, имеет 3-жильный сетевой шнур длиной 1,2 м с евровилкой.

Соответствует новым европейским нормам «Эко-дизайна».

Контроль комнатной температуры осуществляется с помощью дистанционного блока управления, устанавливаемого на стене помещения.

Радиатор поставляется полностью готовым к монтажу: заполненным негорючим теплоносителем, скомплектованным кронштейнами для настенного монтажа, качественно упакованным.

Преимущества электрических моделей с электропатроном RACY-S и дистанционным блоком управления

- Экономичное потребление электроэнергии – меньше на 38% по сравнению с другими электропатронами
- Контроль комнатной температуры
- Дневная и недельная программы, 5 различных режимов работы: «Экономичный», «Комфортный», «Защита от замерзания», дневные программы P1, P2
- Функция таймера
- Защита от включения при недостаточном уровне теплоносителя
- Функция контроля открытых окон

Zehnder Subway



Модельный ряд

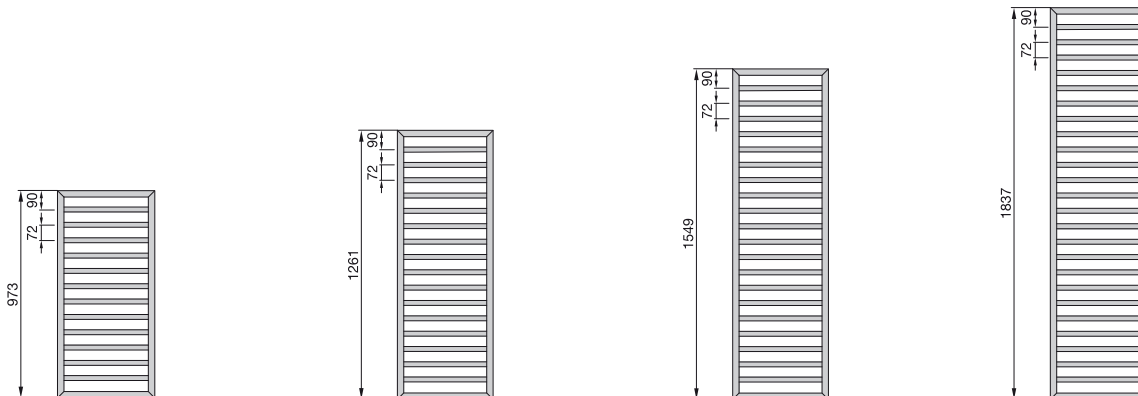

Водяные модели

Исполнение в цвете RAL

Модель	H мм	L мм	Теплоотдача			Exp. п	Электропа- трон Ватт	V дм³	M кг	Цена RAL 9016 €	Цена [Ⓞ] Кат. 1 €
			75/65/20 Ватт	70/55/24 Ватт	55/45/24 Ватт						
SUB-100-045	973	450	401	286	175	1,25	300	3,5	6,7	358,33	479,45
SUB-130-045	1261	450	509	363	222	1,25	300	4,5	8,6	413,01	486,21
SUB-150-045	1549	450	615	438	268	1,25	600	5,4	10,6	485,89	559,08
SUB-180-045	1837	450	715	511	314	1,24	600	6,3	12,2	544,19	625,83
SUB-100-060	973	600	499	357	218	1,25	300	4,3	8,3	377,78	507,74
SUB-130-060	1261	600	639	455	279	1,25	600	5,4	10,5	434,04	507,26
SUB-150-060	1549	600	772	550	337	1,25	600	7,2	12,5	511,80	588,58
SUB-180-060	1837	600	898	642	395	1,24	900	7,7	14,7	573,37	659,33

Хромированное исполнение

Модель	H мм	L мм	Теплоотдача			Exp. п	Электропа- трон Ватт	V дм³	M кг	Цена хром €
			75/65/20 Ватт	70/55/24 Ватт	55/45/24 Ватт					
SUBC-100-045	973	450	265	188	114	1,27	300	3,5	6,5	885,43
SUBC-130-045	1261	450	336	238	145	1,27	300	4,5	8,4	976,63
SUBC-150-045	1549	450	413	293	178	1,27	300	5,4	10,1	1 153,15
SUBC-180-045	1837	450	486	345	209	1,27	300	6,3	11,8	1 289,20
SUBC-100-060	973	600	329	234	143	1,26	300	4,3	8,1	932,71
SUBC-130-060	1261	600	408	290	177	1,26	300	5,4	10,2	1 028,46
SUBC-150-060	1549	600	502	357	218	1,26	300	7,2	12,3	1 213,11
SUBC-180-060	1837	600	590	419	256	1,26	600	7,7	14,3	1 357,21

Ⓞ Информацию об исполнении в специальных цветах категории 1 и 2 см. раздел «Специальное исполнение» и цветовую палитру на последней странице прайс-листа

Zehnder Subway

Водяные модели

Исполнение в цвете RAL

Модель	H мм	L мм	Теплоотдача			Exp. п	V дм ³	M кг	Цвет	Цена RAL 9016 €	Цена [Ⓛ] Кат. 1 €
			75/65/20 Ватт								
SUB-060-045	613	450	310			1,25	2,3	5,2	Артикул RAL 9016	337,94	431,39

Хромированное исполнение

Модель	H мм	L мм	Теплоотдача			Exp. п	V дм ³	M кг	Цвет	Цена [Ⓛ] Chrom €
			75/65/20 Ватт							
SUBC-060-045	613	450	205			1,27	2,3	5,0	Хромированный	708,58

Комбинированные модели

Исполнение в цвете RAL

Модель	H [Ⓜ] мм	L мм	Теплоотдача			Exp. п	Электропатрон Ватт	V дм ³	M кг	Цена RAL 9016 €	Цена [Ⓛ] Кат. 1 €
			75/65/20 Ватт	70/55/24 Ватт	55/45/24 Ватт						
SUBM-130-045/GD	1291	450	509	363	222	1,25	300	4,5	8,6	940,84	1 115,43
SUBM-150-045/GD	1579	450	615	438	268	1,25	600	5,4	10,6	1 023,27	1 199,48
SUBM-180-045/GD	1867	450	715	511	314	1,24	600	6,3	12,2	1 185,68	1 381,29
SUBM-130-060/GD	1291	600	639	455	279	1,25	600	5,4	10,5	993,84	1 173,25
SUBM-150-060/GD	1579	600	772	550	337	1,25	750	7,2	12,5	1 120,25	1 315,85
SUBM-180-060/GD	1867	600	898	642	395	1,24	900	7,7	14,7	1 226,95	1 461,34

Хромированное исполнение

Модель	H [Ⓜ] мм	L мм	Теплоотдача			Exp. п	Электропатрон Ватт	V дм ³	M кг	Цена хром €
			75/65/20 Ватт	70/55/24 Ватт	55/45/24 Ватт					
SUBMC-130-045/GD	1291	450	336	238	145	1,27	300	4,5	8,4	1 786,37
SUBMC-150-045/GD	1579	450	413	293	178	1,27	300	5,4	10,1	2 106,36
SUBMC-180-045/GD	1867	450	486	345	209	1,27	300	6,3	11,8	2 429,56
SUBMC-130-060/GD	1291	600	408	290	177	1,26	300	5,4	10,2	1 883,90
SUBMC-150-060/GD	1579	600	502	357	218	1,26	300	7,2	12,3	2 342,39
SUBMC-180-060/GD	1867	600	590	419	256	1,26	600	7,7	14,3	2 554,14

Ⓛ Информацию об исполнении в специальных цветах категории 1 и 2 см. раздел «Специальное исполнение» и цветовую палитру на последней странице прайс-листа

Ⓜ Общая высота с учетом нагревательного электропатрона

Zehnder Subway

Электрические модели

Исполнение в цвете RAL

Модель	H ^②	L	Электропатрон	Цена RAL 9016	Цена ^① Кат. 1
	мм	мм			
SUBE-130-45/GD	1291	450	500	918,32	1 010,15
SUBE-150-45/GD	1579	450	600	997,67	1 097,45
SUBE-180-45/GD	1867	450	750	1 185,68	1 381,29
SUBE-130-60/GD	1291	600	600	993,84	1 173,26
SUBE-150-60/GD	1579	600	750	1 093,25	1 202,55
SUBE-180-60/GD	1867	600	900	1 226,95	1 461,34

Хромированное исполнение

Модель	H ^②	L	Электропатрон	Цена Хром
	мм	мм		
SUBEC-130-45/GD	1291	450	300	1 742,69
SUBEC-150-45/GD	1579	450	300	2 055,29
SUBEC-180-45/GD	1867	450	300	2 429,56
SUBEC-130-60/GD	1291	600	300	1 883,90
SUBEC-150-60/GD	1579	600	300	2 285,27
SUBEC-180-60/GD	1867	600	600	2 490,96

Стандартное исполнение водяных моделей

- Окраска порошковой эмалью в цвет RAL 9016
- Подключение 4 x 1/2" (внутренняя резьба), межосевое расстояние по центру N = 50 мм (в том числе для комбинированных моделей), при подключении по краям межосевое расстояние N = L - 32 мм
- Хромированный воздухоотводчик 1/2"
- Крепеж в цвет полотенецсушителя
- Упаковка

Стандартное исполнение электрических моделей

- Окраска порошковой эмалью в цвет RAL 9016
- Заполнение негорючим теплоносителем (морозоустойчивость до -20 °C)
- Электропатрон RACY-S с дистанционным блоком управления
- Крепеж в цвет полотенецсушителя
- Упаковка

Специальное исполнение по запросу (за дополнительную плату). Аксессуары	Артикул	Цена,
■ Цвета категории 2 (наценка к категории 1); за исключением исполнения Technoline (прозрачный лак)	011640	133,93
■ Окраска в цвет M0332 Inox Look (исполнение поверхности «под нержавеющую сталь»): наценка к категории 1 (снижение теплоотдачи на 8-13%)	012332	200,89
■ Фитинги Zehnder Comfort (серия «XE») в белом цвете, хромированные и матовая сталь	-	См. стр. 113
■ Термостат Zehnder SH, M 30 x 1,5, белый	819080	42,77
■ Термостат Zehnder SH, M 30 x 1,5, хромированный	819088	60,06
■ Термостат Zehnder SH, M 30 x 1,5, матовая сталь	819082	60,06
■ Подключение снизу-вниз по центру, межосевое расстояние 150 мм	U100062530	77,87
■ Наценка за исполнения Room divider ^③ (Комплект крепежа для монтажа в виде перегородки с 2 креплениями и опорой, цвета: белый, хром, специальные цвета)	-	288,76
■ Наценка за исполнения Room divider ^③ (Комплект крепежа для монтажа в виде перегородки с 2 креплениями БЕЗ опоры, цвета: белый, хром, специальные цвета)	-	223,56

- ① Информацию об исполнении в специальных цветах категории 1 и 2 см. раздел «Специальное исполнение» и цветовую палитру на последней странице прайс-листа
- ② Общая высота, с учетом нагревательного электропатрона
- ③ Только для водяных моделей, в конце артикула надпись «ПЕРЕГОРОДКА/Room divider».

Zehnder Subway

Водяные модели:

Настенный монтаж

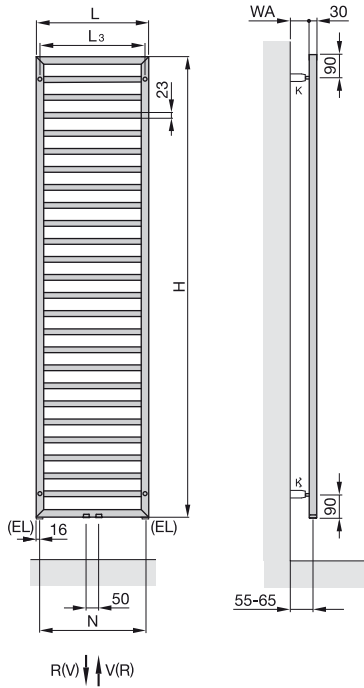

Монтаж в виде перегородки

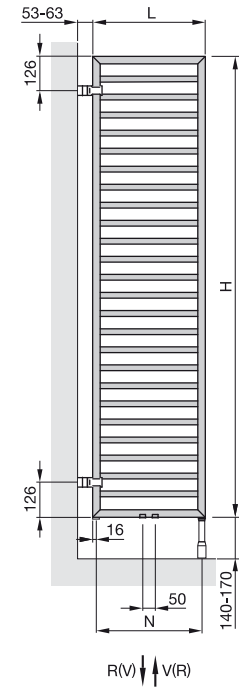

Электрические модели:

Комбинированные модели:

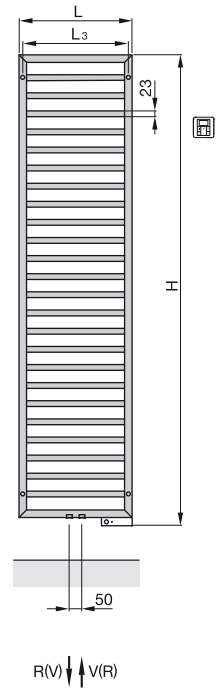
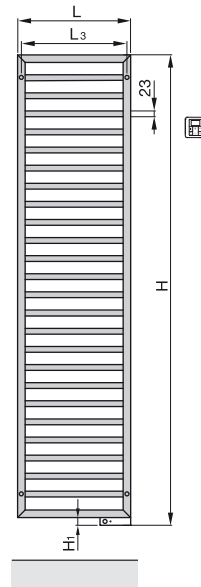

Водяные модели:

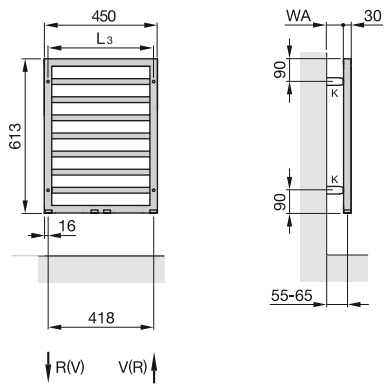

- H = Высота
- H₁ = 30 мм
- L = Длина
- EL = Подключение для нагревательного электродатчика
- K = Кронштейн
- V = Подающая магистраль 1/2"
- R = Обратная магистраль 1/2"
- * = Воздухоотводчик 1/2"
- N = Межсетевое расстояние
- WA = Расстояние до стены 40 - 50 мм
- L₃ = Длина - 30 мм

Размеры указаны в мм

Zehnder Quaro



Водяные модели для закрытых систем отопления

Zehnder Quaro – современный дизайнерский полотенцесушитель, состоящий из горизонтально расположенных трубок квадратного сечения (25 × 25 мм), приваренных к коллекторам квадратного сечения (30 × 30 мм). Прибор изготовлен из прецизионной стали, все сварные швы невидимы, благодаря применению технологии лазерной сварки. Испытания тепловой мощности в соответствии с EN 442, европейский знак соответствия.

Возможны различные варианты подключения к трубопроводам: нижнее подключение по центру 2 × ½" с межосевым расстоянием 50 мм или разностороннее подключение 2 × ½".

В стандартной комплектации полотенцесушитель грунтуется и покрывается порошковой эмалью цвета RAL 9016. Также возможно хромированное исполнение, специальные цвета.

Прибор поставляется с набором креплений для настенного монтажа, в упаковке, полностью готовым к монтажу.

Преимущества

- Современный дизайн
- Большое количество вариаций по типоразмерам полотенцесушителя
- Соответствует высоким требованиям к гигиене
- Скрытые и аккуратные кронштейны
- Возможность монтажа в качестве перегородки

Стандартное исполнение водяных моделей

- Грунтовка и порошковая окраска в цвет RAL 9016
- Подключения 4 × ½" (внутренняя резьба): по центру межосевое расстояние 50 мм, слева/справа межосевое расстояние 268/418/568 мм
- Хромированный воздухоотводчик ½"
- Кронштейны в цвет полотенцесушителя
- Упаковка в стрейч-пленку и картонную коробку

Макс. рабочее давление
Макс. рабочая температура

8 бар
110 °C

Zehnder Quaro



Модельный ряд

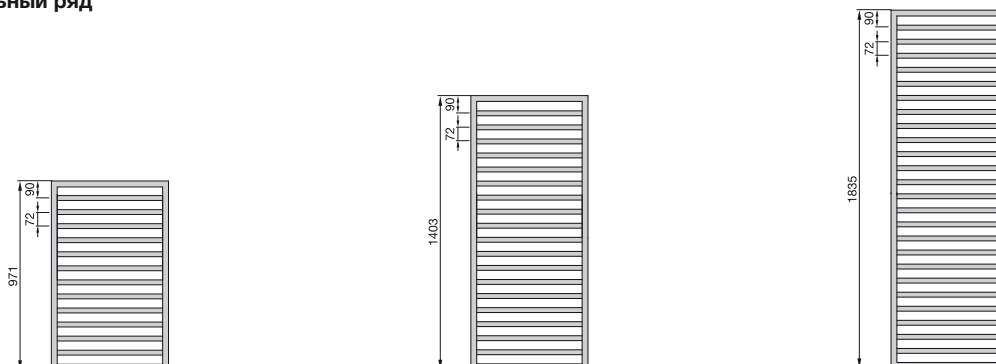

Водяные модели

Исполнение в цвете RAL

Модель	H мм	L мм	Теплоотдача			Exp. n	Электро- патрон Ватт	V дм ³	M кг	Цена RAL 9016	Цена [Ⓛ] Кат. 1
			75/65/20 Ватт	70/55/24 Ватт	55/45/24 Ватт						
QA-100-030	971	300	299	214	131	1,24	300	3,3	5,7	599,35	750,67
QA-140-030	1403	300	421	301	185	1,24	300	4,7	7,9	629,63	794,60
QA-180-030	1835	300	543	389	240	1,23	300	6,0	10,1	836,97	1 051,88
QA-100-045	971	450	420	300	185	1,24	300	4,4	7,8	634,17	785,51
QA-140-045	1403	450	590	423	261	1,23	500	6,3	10,6	665,95	830,92
QA-180-045	1835	450	761	545	337	1,23	600	8,1	13,6	880,85	1 095,77
QA-100-060	971	600	533	382	236	1,24	300	5,5	9,8	668,97	830,92
QA-140-060	1403	600	749	537	331	1,23	600	7,9	13,4	703,79	886,91
QA-180-060	1835	600	966	692	427	1,23	900	10,2	17,0	926,25	1 145,72

Хромированное исполнение

Модель	H мм	L мм	Теплоотдача			Exp. n	Электропатрон Ватт	V дм ³	M кг	Цена хром
			75/65/20 Ватт	70/55/24 Ватт	55/45/24 Ватт					
QAC-100-030	971	300	189	133	80	1,30	-	3,3	5,8	1 257,72
QAC-140-030	1403	300	270	190	114	1,30	300	4,7	7,6	1 322,80
QAC-180-030	1835	300	348	245	147	1,30	300	6,0	10,3	1 749,59
QAC-100-045	971	450	267	188	114	1,29	300	4,4	7,9	1 328,86
QAC-140-045	1403	450	381	269	162	1,29	300	6,3	10,2	1 396,97
QAC-180-045	1835	450	491	345	207	1,30	300	8,1	13,8	1 846,46
QAC-100-060	971	600	341	241	146	1,28	300	5,5	10,0	1 399,98
QAC-140-060	1403	600	486	343	207	1,29	300	7,9	12,9	1 472,63
QAC-180-060	1835	600	627	442	267	1,29	600	10,2	17,2	1 943,33

Специальное исполнение по запросу (за дополнительную плату). Аксессуары	Артикул	Цена,
■ Цвета категории 2 (наценка к категории 1); за исключением исполнения Technoline (прозрачный лак)	011640	133,93
■ Наценка за исполнение Room divider [Ⓜ] (Комплект крепежа для монтажа в виде перегородки с 2 креплениями и опорой, цвета: белый, хром, специальные цвета)	-	288,76
■ Наценка за исполнение Room divider [Ⓜ] (Комплект крепежа для монтажа в виде перегородки с 2 креплениями БЕЗ опоры, цвета: белый, хром, специальные цвета)	-	223,56
■ Фиттинги Zehnder Comfort (серия «XE»), цвета: белый, хром и матовая сталь	-	См. стр. 113
■ Термостат Zehnder SH, M 30 x 1,5, белый	819080	42,77
■ Термостат Zehnder SH, M 30 x 1,5, хром	819088	60,06
■ Термостат Zehnder SH, M 30 x 1,5, матовая сталь	819082	60,06
■ Опора для монтажа в качестве перегородки, белый	931301	147,38
■ Опора для монтажа в качестве перегородки, хром	931308	179,18
■ Опора для монтажа в качестве перегородки, цвет Inox look 0332 «под нержавеющую сталь»	931309	171,28

Ⓛ Информацию об исполнении в специальных цветах категории 1 и 2 см. раздел «Специальное исполнение» и цветовую палитру на последней странице прайс-листа

Ⓜ Только для водяных моделей, в конце артикула надпись «ПЕРЕГОРОДКА/Room divider».

Zehnder Quaro

Водяные модели:

Настенный монтаж

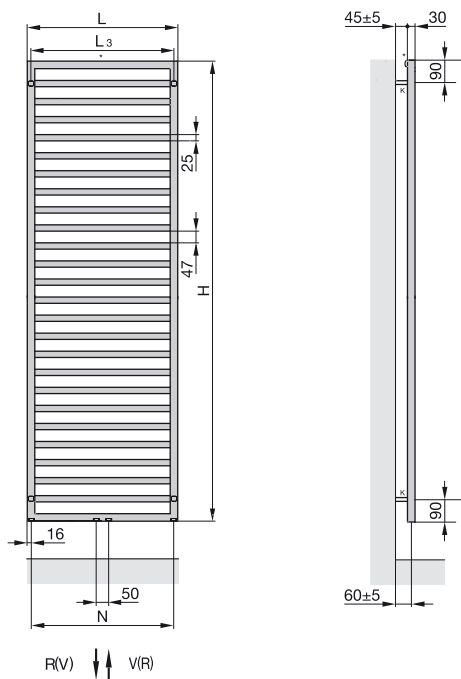

Монтаж в виде перегородки

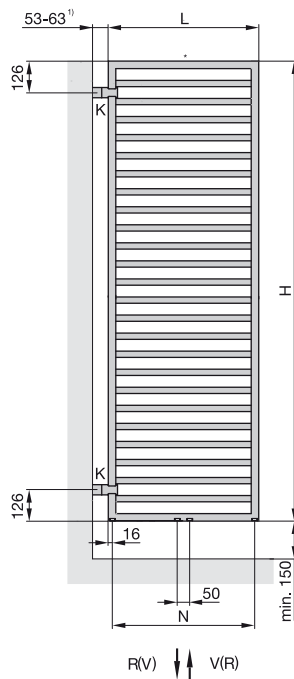

- H = Высота
- H₁ = 30 мм
- L = Длина
- L₃ = Длина – 30 мм
- K = Кронштейн
- V = Подающая магистраль 1/2"
- R = Обратная магистраль 1/2"
- * = Воздухоотводчик 1/2"/заглушка 1/2"
- N = Межосевое расстояние

Размеры указаны в мм

Zehnder Forma Spa



Водяные модели для закрытых систем отопления

Дизайнерские полотенцесушители Zehnder Forma Spa представляют собой сварную конструкцию из горизонтальных нагревательных труб круглого сечения (\varnothing 25 мм, толщина стенки 1,25 мм), изготовленных из прецизионной стали, и вертикальных коллекторов круглого сечения (\varnothing 38 мм, толщина стенки 1,5 мм).

Соединения выполнены методом лазерной сварки, благодаря чему сварной шов практически незаметен.

Возможно однорядное или двухрядное исполнение.

Подключение $\frac{1}{2}$ " (внутренняя резьба) снизу в торцах коллекторов. Возможно нижнее подключение $\frac{1}{2}$ " к подающей и обратной магистралям расположенное по центру (межосевое расстояние – 50 мм). Подключение в торцах коллекторных труб для нагревательного электропатрона и воздухоотводчика имеют размер $\frac{1}{2}$ ". В стандартном исполнении полотенцесушители окрашиваются в цвет RAL 9016, возможно исполнение в другом цвете, а также в хроме; поставляются в упаковке, готовыми к монтажу, в комплекте с необходимыми настенными кронштейнами.

Макс. рабочее давление
Макс. рабочая температура

12 бар
120 °C

Преимущества

- Привлекательный дизайн
- 2-рядные модели с повышенной теплоотдачей
- Большое расстояние до стены для удобства развешивания полотенец
- Подключение по центру
- Возможно подключение с использованием блока Vario

Электрические модели

Электрические дизайнерские полотенцесушители Zehnder Forma Spa представляют собой сварную конструкцию из горизонтальных нагревательных труб круглого сечения (\varnothing 25 мм, толщина стенки 1,25 мм), изготовленных из прецизионной стали, и вертикальных коллекторов круглого сечения (\varnothing 38 мм, толщина стенки 1,5 мм). Соединения выполнены методом лазерной сварки, благодаря чему сварной шов практически незаметен. Приборы комплектуются встроенным нагревательным электропатроном RACY-C с дистанционным блоком управления. Электропатрон одобрен Германской электротехнической ассоциацией (VDE), надежно защищен от попадания брызг, рассчитан на подключение в сеть 230 Вольт \pm 10 %, имеет 3-жильный сетевой шнур длиной 1,2 м с евровилкой.

Электропатрон RACY-C соответствует новым европейским нормам «Эко-дизайна».

В стандартном исполнении полотенцесушители окрашиваются в цвет RAL 9016, возможно исполнение в другом цвете, а также в хроме. Приборы поставляются заполненными негорючим теплоносителем, полностью готовыми к подключению и эксплуатации, в комплекте с необходимыми кронштейнами.

Преимущества электрических моделей с электропатроном RACY-C и дистанционным блоком управления

- Экономичное потребление электроэнергии – меньше на 38% по сравнению с другими электропатронами
- Скрытый электропатрон в цвет полотенцесушителя
- Наличие дистанционного блока управления
- Возможность программирования на неделю в различных температурных режимах
- Функция таймера

Zehnder Forma Spa



Модельный ряд

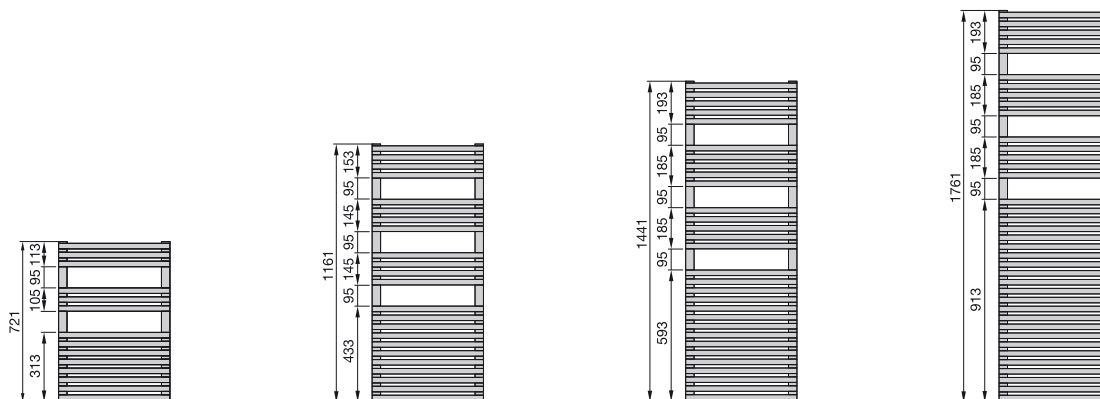

Водяные модели

Исполнение в цвете RAL

Модель	H мм	L мм	Теплоотдача			Экр. п	Электропатрон Ватт	V дм³	M кг	Цена RAL 9016 €	Цена ^① Кат. 1 €
			75/65/20 Ватт	70/55/24 Ватт	55/45/24 Ватт						
1-рядные модели, подключение по центру, межцентровое расстояние 50 мм											
LF-070-050-05	721	496	378	270	166	1,24	300	4,2	7,4	509,26	668,10
LF-120-050-05	1161	496	612	437	269	1,24	300	6,8	12,1	555,98	727,30
LF-150-050-05	1441	496	796	570	352	1,23	600	8,7	15,6	608,91	781,77
LF-180-050-05	1761	496	973	699	433	1,22	900	10,9	19,6	744,39	968,66
LF-070-060-05	721	596	442	318	197	1,22	300	4,7	8,5	524,84	691,44
LF-120-060-05	1161	596	707	508	315	1,22	600	7,7	13,9	584,00	756,87
LF-150-060-05	1441	596	927	668	416	1,21	900	9,9	18,0	689,88	878,31
LF-180-060-05	1761	596	1133	814	505	1,22	900	12,5	22,6	780,22	1 006,03
LF-180-075-05	1761	746	1416	1018	631	1,22	1200	14,8	27,1	842,50	1 085,45
2-рядные модели, подключение по центру, межцентровое расстояние 50 мм											
LFD-120-050-05	1161	496	848	604	370	1,25	-	10,8	19,9	973,31	1 144,64
LFD-150-050-05	1441	496	1092	776	474	1,26	-	14,3	26,3	1 069,87	1 242,75
LFD-180-050-05	1761	496	1299	923	563	1,26	-	17,9	32,6	1 152,40	1 376,66
LFD-120-060-05	1161	596	1012	721	442	1,25	-	12,6	23,1	960,87	1 133,73
LFD-180-060-05	1761	596	1535	1091	666	1,26	-	20,8	38,0	1 180,47	1 406,25

Хромированное исполнение, подключение по центру, межцентровое расстояние 50 мм

Модель	H мм	L мм	Теплоотдача			Экр. п	Электропатрон Ватт	V дм³	M кг	Цена хром €
			75/65/20 Ватт	70/55/24 Ватт	55/45/24 Ватт					
LFC-070-050-05	721	496	254	181	110	1,26	300	4,1	7,4	1 035,62
LFC-120-050-05	1161	496	402	283	170	1,30	300	6,8	12,1	1 111,92
LFC-150-050-05	1441	496	512	362	219	1,28	300	8,7	15,6	1 312,82
LFC-180-050-05	1761	496	636	447	269	1,30	600	10,9	19,6	1 567,40
LFC-120-060-05	1161	596	516	371	230	1,22	300	7,7	13,9	1 172,67
LFC-180-060-05	1761	596	827	580	347	1,31	600	12,4	22,6	1 546,42

① Информацию об исполнении в специальных цветах категории 1 и 2 см. раздел «Специальное исполнение» и цветовую палитру на последней странице прайс-листа

Zehnder Forma Spa

Исполнение в цвете RAL

Модель	H мм	L мм	Теплоотдача			Экр. п	Электропатрон Ватт	V дм ³	M кг	Цена RAL 9016 €	Цена ^① Кат. 1 €
			75/65/20 Ватт	70/55/24 Ватт	55/45/24 Ватт						
1-рядные модели, подключение по краям											
LF-070-050	721	496	378	270	166	1,24	300	4,2	7,0	428,22	587,05
LF-120-050	1161	496	612	437	269	1,24	300	6,8	11,5	474,93	646,23
LF-150-050	1441	596	796	422	352	1,23	600	8,8	15,7	578,75	778,99
LF-180-050	1761	496	973	699	433	1,22	900	10,9	18,6	663,34	887,60
LF-070-060	721	596	442	318	197	1,22	300	4,7	8,0	443,77	610,38
LF-120-060	1161	596	707	508	315	1,22	600	7,7	13,2	502,96	675,81
LF-150-060	1441	596	927	668	416	1,21	900	9,9	17,5	608,84	797,25
LF-180-060	1761	596	1133	814	505	1,22	900	12,5	21,4	699,17	924,96
LF-180-075	1761	746	1416	1018	631	1,22	1200	14,8	26,8	761,45	1 004,39
2-рядные модели, подключение по краям											
LFD-120-050	1161	496	848	604	370	1,25	-	10,8	24,0	892,28	1 063,58
LFD-150-050	1441	496	1092	776	474	1,26	-	14,3	30,0	988,82	1 161,69
LFD-180-050	1761	496	1299	923	563	1,26	-	17,9	37,0	1 071,36	1 295,61
LFD-120-060	1161	596	1012	721	442	1,25	-	12,6	26,0	879,83	1 052,68
LFD-180-060	1761	596	1535	1091	666	1,26	-	20,8	42,0	1 099,41	1 325,19

Хромированное исполнение, подключение по краям

Модель	H мм	L мм	Теплоотдача			Экр. п	Электропатрон Ватт	V дм ³	M кг	Цена хром €
			75/65/20 Ватт	70/55/24 Ватт	55/45/24 Ватт					
LFC-070-050	721	496	254	181	110	1,26	300	4,2	7,4	954,56
LFC-120-050	1161	496	402	283	170	1,30	300	6,8	12,1	1 030,89
LFC-150-050	1441	496	512	362	219	1,28	300	8,7	15,6	1 231,78
LFC-180-050	1761	496	636	447	269	1,30	600	10,9	20,0	1 486,33
LFC-120-060	1161	596	516	371	230	1,22	300	7,7	13,9	1 091,61

① Информацию об исполнении в специальных цветах категории 1 и 2 см. раздел «Специальное исполнение» и цветовую палитру на последней странице прайс-листа

Zehnder Forma Spa

Электрические модели с электропатроном RACY-C

Исполнение в цвете RAL

Модель	H ^②	L	Электропатрон Ватт	Цена RAL 9016	Цена ^① Кат. 1
	мм	мм			
LFE-070-050/GD	746	496	300	749,07	907,91
LFE-120-050/GD	1186	496	500	886,12	1 057,42
LFE-180-050/GD	1786	496	900	1 141,52	1 365,77
LFE-120-060/GD	1186	596	600	928,17	1 101,02
LFE-180-060/GD	1786	596	900	1 197,57	1 423,40

Хромированное исполнение

Модель	H ^②	L	Электропатрон Ватт	Цена хром
	мм	мм		
LFEC-120-050/GD	1186	496	300	1 966,34
LFEC-180-050/GD	1786	496	600	2 479,23

Стандартное исполнение водяных моделей

- Окраска порошковой эмалью в цвет RAL 9016
- Подключение 2 x 1/2" по центру (внутренняя резьба) для подающей и обратной линии, межосевое расстояние 50 мм
- Подключение 4 x 1/2"
- Воздухоотводчик 1/2" и заглушка 1/2"
- Крепеж в цвет полотенцесушителя
- Упаковка

Стандартное исполнение электрических моделей

- Окраска порошковой эмалью в цвет RAL 9016
- Заполнение негорючим теплоносителем (морозостойчивость до -20 °C)
- Встроенный электропатрон RACY-C с дистанционным блоком управления, устанавливается справа
- Крепеж в цвет полотенцесушителя
- Упаковка

Специальное исполнение по запросу (за дополнительную плату). Аксессуары	Артикул	Цена,
■ Цвета категории 2 (наценка к категории 1); за исключением исполнения Technoline (прозрачный лак)	011640	133,93
■ Окраска в цвет M0332 Inox Look (исполнение поверхности «под нержавеющую сталь»): наценка к категории 1 (снижение теплоотдачи на 13%)	012332	200,89
■ Термостат Zehnder LH2, M 30 x 1,5, белый	819140	39,34
■ Термостат Zehnder LH2, M 30 x 1,5, хром	819148	67,78
■ Фитинги Zehnder Comfort (серия «XE») белые, хромированные, а также в исполнении матовая сталь	-	См. стр. 113

① Информацию об исполнении в специальных цветах категории 1 и 2 см. раздел «Специальное исполнение» и цветовую палитру на последней странице прайс-листа

② Общая высота с учетом электропатрона

Zehnder Forma Spa

Водяные модели:

Настенный монтаж

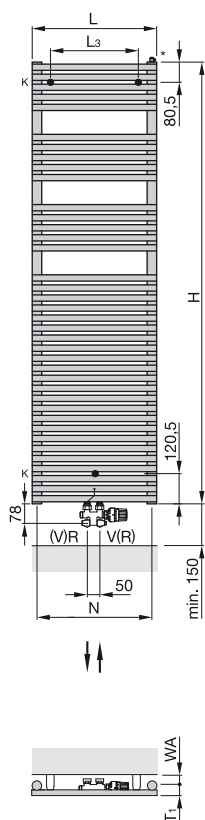

1-рядные модели

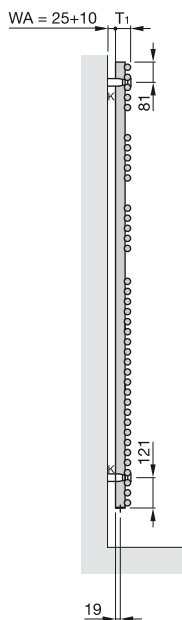

2-рядные модели

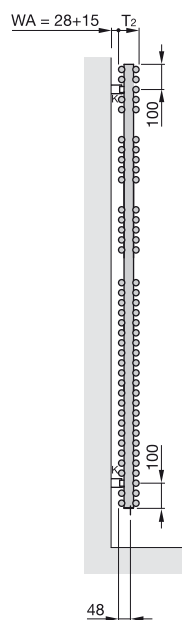

Электрические модели:

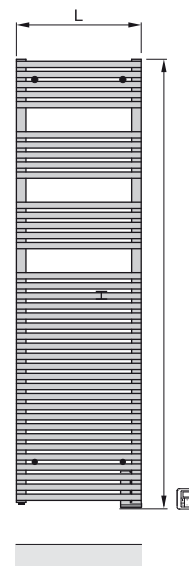

- H = Высота
- L = Длина
- T₁ = Глубина 60 мм
- T₂ = Глубина 82 мм
- K = Кронштейн
- WA = Расстояние до стены
- V = Подающая магистраль 1/2"
- R = Обратная магистраль 1/2"
- * = Воздухоотводчик 1/2"/заглушка 1/2"
- EL = Подключение электропатрона
- N = Межосевое расстояние, L – 38 мм
- L₃ = Длина – 150 мм

Размеры указаны в мм

Zehnder Forma Asym



Водяные модели для закрытых систем отопления

Дизайнерские полотенцесушители Zehnder Forma Asym представляют собой сварную конструкцию из горизонтальных нагревательных труб круглого сечения (\varnothing 25 мм, толщина стенки 1,25 мм), изготовленных из прецизионной стали, и вертикальных коллекторов круглого сечения (\varnothing 38 мм, толщина стенки 1,5 мм).

Соединения выполнены методом лазерной сварки, благодаря чему сварной шов практически незаметен.

Подключение $\frac{1}{2}$ " (внутренняя резьба) снизу в торцах коллекторов (межосевое расстояние – 50 мм).

Подключение в торцах коллекторных труб для нагревательного электропатрона и воздухоотводчика имеют размер $\frac{1}{2}$ ".

В стандартном исполнении полотенцесушители окрашиваются в цвет RAL 9016, возможно исполнение в другом цвете.

Приборы поставляются в упаковке, готовыми к монтажу, в комплекте с необходимыми настенными кронштейнами.

Макс. рабочее давление
Макс. рабочая температура

12 бар
120 °C

Преимущества

- Привлекательный дизайн
- Большое расстояние до стены для удобства развешивания полотенец
- Подключение с межосевым расстоянием 50 мм
- Правостороннее и левостороннее исполнения

Электрические модели

Электрические дизайнерские полотенцесушители Zehnder Forma Asym представляют собой сварную конструкцию из горизонтальных нагревательных труб круглого сечения (\varnothing 25 мм, толщина стенки 1,25 мм), изготовленных из прецизионной стали, и вертикальных коллекторов круглого сечения (\varnothing 38 мм, толщина стенки 1,5 мм). Соединения выполнены методом лазерной сварки, благодаря чему сварной шов практически незаметен. Приборы комплектуются встроенным нагревательным электропатроном RACY-C с дистанционным блоком управления. Электропатрон одобрен Германской электротехнической ассоциацией (VDE), надежно защищен от попадания брызг, рассчитан на подключение в сеть 230 Вольт \pm 10 %, имеет 3-жильный сетевой шнур длиной 1,2 м с евровилкой. Электропатрон RACY-C соответствует новым европейским нормам «Эко-дизайна».

В стандартном исполнении полотенцесушители окрашиваются в цвет RAL 9016, возможно исполнение в другом цвете.

Полотенцесушители поставляются заполненными негорючим теплоносителем, полностью готовыми к подключению и эксплуатации, в комплекте с необходимыми кронштейнами.

Преимущества электрических моделей с электропатроном RACY-C и дистанционным блоком управления

- Экономичное потребление электроэнергии – меньше на 38% по сравнению с другими электропатронами
- Скрытый электропатрон в цвет полотенцесушителя
- Наличие дистанционного блока управления
- Возможность программирования на неделю в различных температурных режимах
- Функция таймера

Zehnder Forma Asym



Модельный ряд

Правостороннее исполнение

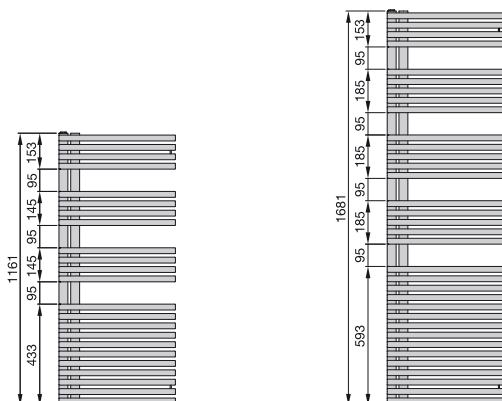

Водяные модели

Исполнение в цвете RAL

Модель	H мм	L мм	Теплоотдача			Экр. п	Электро- патрон Ватт	V дм³	M кг	Цена RAL 9016 €	Цена ^① Кат. 1 €
			75/65/20 Ватт	70/55/24 Ватт	55/45/24 Ватт						
Правостороннее исполнение											
LFAR-120-050	1161	496	547	389	237	1,26	-	7,0	12,1	620,00	793,48
LFAR-150-050	1441	496	672	475	288	1,28	-	8,8	15,0	746,24	951,91
LFAR-170-050	1681	496	778	552	335	1,27	-	10,1	17,1	830,40	1 057,54
LFAR-120-060	1441	596	628	446	272	1,26	-	8,0	13,8	650,85	825,94
LFAR-150-060	1161	596	772	544	328	1,29	-	10,0	17,2	782,15	989,38
LFAR-170-060	1681	596	894	634	385	1,27	-	11,4	19,6	869,67	1 098,34
Левостороннее исполнение											
LFAL-120-050	1161	496	547	389	237	1,26	-	7,0	12,1	620,00	793,48
LFAL-150-050	1441	496	672	475	288	1,28	-	8,8	15,0	746,24	951,91
LFAL-170-050	1681	496	778	552	335	1,27	-	10,1	17,1	830,40	1 057,54
LFAL-120-060	1441	596	628	446	272	1,26	-	8,0	13,8	650,85	825,94
LFAL-150-060	1161	596	772	544	328	1,29	-	10,0	17,2	782,15	989,38
LFAL-170-060	1681	596	894	634	385	1,27	-	11,4	19,6	869,67	1 098,34

Электрические модели с электропатроном RACY-C

Исполнение в цвете RAL

Модель	H ^② мм	L мм	Электро- патрон Ватт	Цена RAL 9016 €	Цена ^① Кат. 1 €
Правостороннее исполнение					
LFAER-120-50/GD	1186	496	500	955,24	1 128,73
LFAER-150-50/GD	1466	496	600	1 121,86	1 327,53
LFAER-170-50/GD	1706	496	750	1 232,96	1 460,08
LFAER-120-60/GD	1186	596	600	1 000,12	1 175,20
LFAER-150-60/GD	1466	596	750	1 176,03	1 383,24
LFAER-170-60/GD	1706	596	900	1 293,29	1 521,95
Левостороннее исполнение					
LFAEL-120-50/GD	1186	496	500	955,24	1 128,73
LFAEL-150-50/GD	1466	496	600	1 121,86	1 327,53
LFAEL-170-50/GD	1706	496	750	1 232,96	1 460,08
LFAEL-120-60/GD	1186	596	600	1 000,12	1 175,20
LFAEL-150-60/GD	1466	596	750	1 176,03	1 383,24
LFAEL-170-60/GD	1706	596	900	1 293,29	1 521,95

① Информацию об исполнении в специальных цветах категории 1 и 2 см. раздел «Специальное исполнение» и цветовую палитру на последней странице прайс-листа

② Общая высота с учетом электропатрона

Zehnder Forma Asym

Стандартное исполнение водяных моделей

- Окраска порошковой эмалью в соответствии с нормами DIN 55900, стандартный цвет - RAL 9016
- Подключение к подающей/обратной магистрали 2 x ½" (внутренняя резьба)
- Воздухоотводчик ½"
- Монтажный комплект в цвет полотенцесушителя
- Упаковка

Стандартное исполнение электрических моделей

- Окраска порошковой эмалью в соответствии с нормами DIN 55900, стандартный цвет - RAL 9016
- Заполнение негорючим теплоносителем (морозоустойчивость до -10 °С)
- Встроенный электропатрон RACY-C с блоком дистанционного управления (устанавливается с левой или с правой стороны)
- Крепеж в цвет полотенцесушителя
- Упаковка

Специальное исполнение по запросу (за дополнительную плату). Аксессуары	Артикул	Цена,
■ Цвета категории 2 (наценка к категории 1)	-	133,93
■ Окраска в цвет M0332 Inox Look (исполнение поверхности под «под нержавеющую сталь», наценка к категории 1 (снижение теплоотдачи на 13 %)	7600012332	200,89
■ Термостат Zehnder LH2, M 30 x 1.5, белый	819140	39,34
■ Термостат Zehnder LH2, M 30 x 1.5, хромированный	819148	67,78
■ Фитинги Zehnder Comfort (серия «ХЕ») в белом цвете, хромированные и в цвете «матовая сталь»	-	См. стр. 113

Zehnder Forma Asym

Водяные модели:

Правостороннее исполнение

Электрические модели:

Левостороннее исполнение

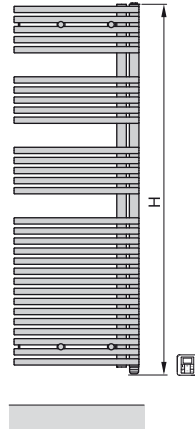
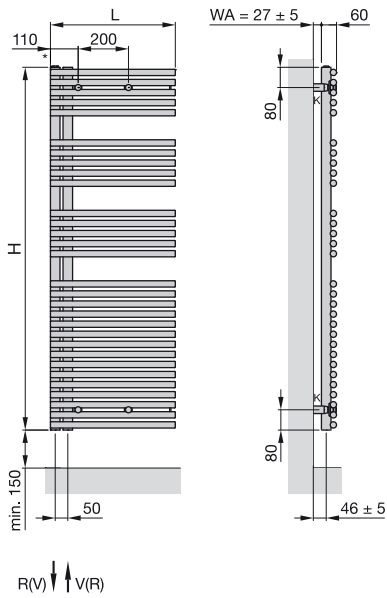

- H = Высота
- L = Длина
- K = Кронштейн
- WA = Расстояние до стены
- V = Подающая магистраль 1/2"
- R = Обратная магистраль 1/2"
- * = Воздухоотводчик 1/2"

Размеры указаны в мм

Zehnder Fina Bar



Водяные модели для закрытых систем отопления

Вертикальные дизайнерские полотенцесушители Zehnder Fina Bar имеют алюминиевый профиль и гладкую, выполненную из листовой стали, лицевую поверхность, за которой скрыты пластиковые нагревательные трубы.

Боковые декоративные панели выполнены из анодированного алюминия и плотно прижимаются к поверхности стены благодаря специальной пружинной системе. Полотенцесушители комплектуются хромированным полотенцедержателем.

Подключение к подающей/обратной магистрали расположено по центру, размер подключения - 1/2" (внутренняя резьба); межосевое расстояние 50 мм (мобильная система подключения, закрепляемая в любом месте на профиле полотенцесушителя, позволяет свободно регулировать межосевое расстояние); верхний воздухоотводчик - 1/2".

В стандартном исполнении полотенцесушитель окрашивается в цвет RAL 9016. Возможно исполнение в другом цвете.

Полотенцесушитель поставляется в упаковке готовым к монтажу в комплекте с кронштейнами для настенного крепления.

Макс. рабочее давление	10 бар
Макс. рабочая температура	85 °C

Преимущества

- Элегантный, неброский дизайн
- Высокая гигиеничность и легкость в чистке
- Декоративные боковые панели
- Свободно регулируемое межосевое расстояние
- Один или несколько полотенцедержателей со свободной фиксацией

Стандартное исполнение водяных моделей

- Окраска порошковой эмалью в цвет RAL 9016
- Предустановленные декоративные боковые панели из анодированного алюминия
- Хромированный полотенцедержатель
- Нижнее подключение по центру 2 x 1/2" (внутренняя резьба), предустановленное межосевое расстояние 50 мм (может быть изменено при монтаже)
- Хромированный воздухоотводчик 1/8"
- Монтажный набор для настенного крепления
- Упаковка

Электрические модели

Вертикальные электрические дизайнерские полотенцесушители Zehnder Fina Bar имеют алюминиевый профиль и гладкую, выполненную из листовой стали, лицевую поверхность, за которой скрыт изолированный нагревательный элемент. Боковые декоративные панели выполнены из анодированного алюминия и плотно прижимаются к поверхности стены благодаря специальной пружинной системе. Полотенцесушители комплектуются хромированным полотенцедержателем.

Нагревательный элемент надежно защищен от попадания брызг воды и рассчитан на подключение в сеть 230 Вольт +/- 10%. Длина кабеля 1,2 м с евровилкой. Контроль комнатной температуры осуществляется с помощью дистанционного блока управления. В стандартном исполнении полотенцесушители окрашиваются в стандартный белый цвет RAL 9016, возможно исполнение в другом цвете. Полотенцесушители поставляются в упаковке, готовыми к монтажу, в комплекте с кронштейнами для настенного крепления.

Преимущества электрических моделей с дистанционным блоком управления

- Быстрый нагрев
- Контроль комнатной температуры
- Дневная и недельная программы, 5 различных режимов работы: «Экономичный», «Комфортный», «Защита от замерзания», дневные программы P1, P2
- Функция таймера
- Функция контроля открытых окон

Стандартное исполнение электрических моделей

- Окраска порошковой эмалью в цвет RAL 9016
- Предустановленные декоративные боковые панели из анодированного алюминия
- Хромированный полотенцедержатель
- Встроенный электропатрон с дистанционным блоком управления
- Монтажный набор для настенного крепления
- Упаковка

Zehnder Fina Bar



Модельный ряд

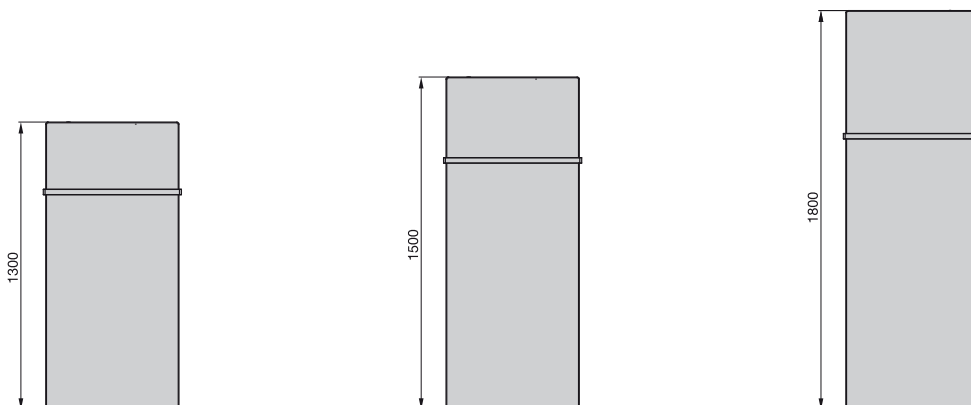

Водяные модели

Исполнение в цвете RAL

Модель	H мм	L мм	Теплоотдача			Эпр. п	Электропатрон Ватт	V дм³	M кг	Цена RAL 9016	Цена ^① Кат. 1
			75/65/20 Ватт	70/55/24 Ватт	55/45/24 Ватт						
FIP-130-050	1300	500	513	369	228	1,22	-	1,3	17,5	1 355,69	1 589,07
FIP-150-050	1500	500	580	416	257	1,23	-	1,5	20,0	1 400,26	1 635,75
FIP-180-050	1800	500	681	488	301	1,23	-	1,7	23,6	1 459,67	1 765,14
FIP-130-060	1300	600	616	443	274	1,22	-	1,6	21,0	1 385,41	1 620,91
FIP-150-060	1500	600	695	498	307	1,23	-	1,8	24,0	1 434,19	1 690,90
FIP-180-060	1800	600	817	585	361	1,23	-	2,0	28,3	1 480,86	1 788,49
FIP-130-070	1300	700	718	516	320	1,22	-	1,8	24,5	1 406,61	1 663,31
FIP-150-070	1500	700	811	581	359	1,23	-	2,1	28,0	1 466,02	1 746,06
FIP-180-070	1800	700	953	683	422	1,23	-	2,4	33,0	1 548,76	1 879,72

Электрические модели

Исполнение в цвете RAL

Модель	H мм	L мм	Электропатрон Ватт	Цена RAL 9016	Цена ^① Кат. 1
FIPE-130-050/GP	1300	500	450	2 011,26	2 050,44
FIPE-150-050/GP	1500	500	550	2 044,33	2 082,85
FIPE-180-050/GP	1800	500	650	2 138,51	2 223,96
FIPE-180-060/GP	1800	600	750	2 257,50	2 336,35
FIPE-180-070/GP	1800	700	1000	2 333,53	2 424,96

Специальное исполнение по запросу (за дополнительную плату). Аксессуары	Артикул	Цена,
■ Цвета категории 2 (наценка к категории 1); за исключением исполнения Technoline (прозрачный лак)	011640	133,93
■ Хромированные полотенцедержатели, длина 522 мм	468158	199,31
■ Хромированные полотенцедержатели, длина 622 мм	468168	199,31
■ Хромированные полотенцедержатели, длина 722 мм	468178	199,31
■ Термостат Zehnder SH, M 30 x 1,5, белый	819080	42,77
■ Термостат Zehnder SH, M 30 x 1,5, хромированный	819088	60,06
■ Фитинги Zehnder Comfort (серия «ХЕ») в белом цвете, хромированные или в исполнении матовая сталь	-	См. стр. 113

① Информацию об исполнении в специальных цветах категории 1 и 2 см. раздел «Специальное исполнение» и цветовую палитру на последней странице прайс-листа

Zehnder Fina Bar

Водяные модели:

Настенный монтаж

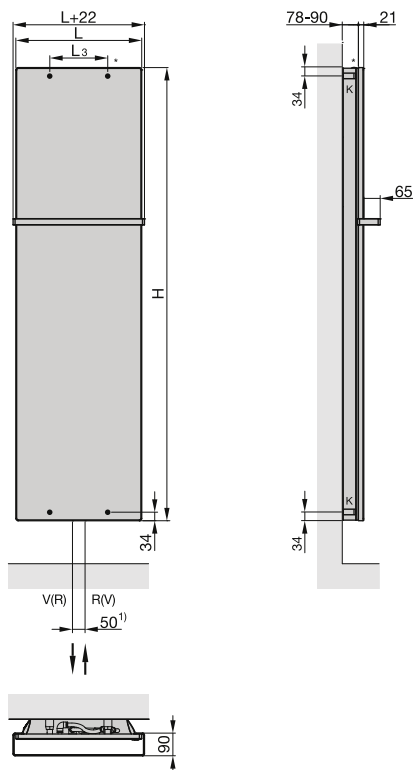

Электрические модели:

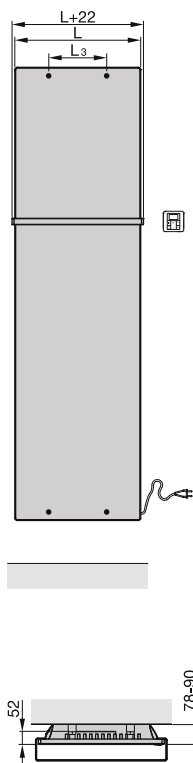

- H = Высота
- K = Кронштейн
- L = Длина
- V = Подающая магистраль 1/2"
- R = Обратная магистраль 1/2"
- * = Воздухоотводчик 1/8"/заглушка 1/8"
- N = Межосевое расстояние $N \leq L - 110$ мм
- L₃ = Расстояние между кронштейнами, L - 270 мм

1) Подвижная система подключения позволяет свободно регулировать межосевое расстояние. Взаимозаменяемые подключения для подающей/обратной магистрали.

Размеры указаны в мм



Боковые декоративные панели скрывают элементы подключения и навесные крепления.



Боковые декоративные панели плотно прилегают к стене.

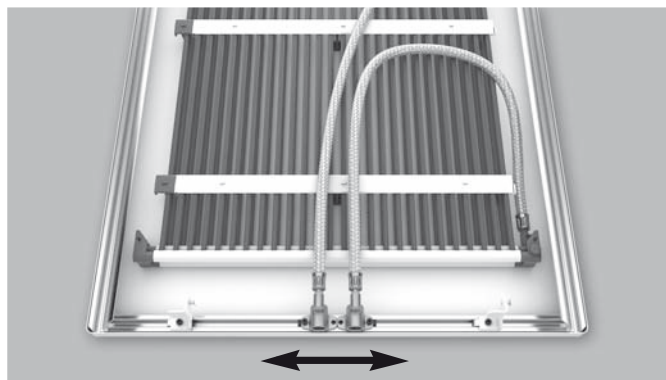

Система подключения Zehnder EasyTube, позволяющая регулировать межосевое расстояние, делает данную модель идеальным решением при проведении капитального ремонта здания и замене старых приборов отопления.

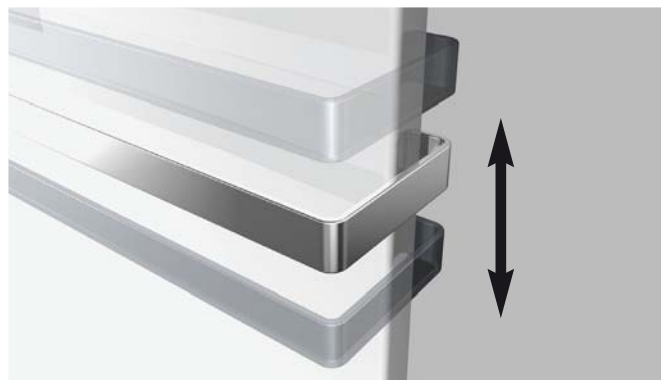

Теплые полотенца будут всегда под рукой благодаря регулируемому по высоте полотенцедержателю.

Zehnder Aura

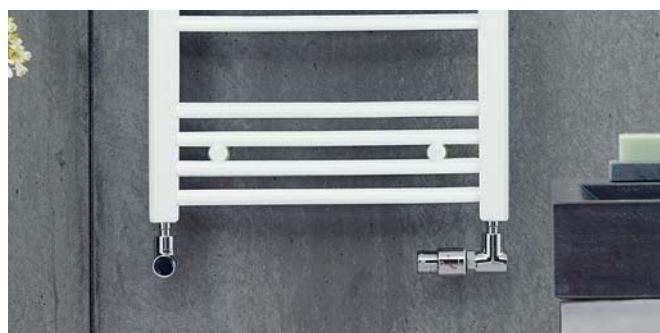
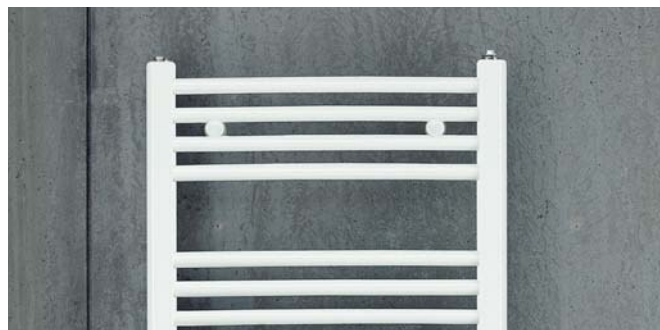

Водяные модели для закрытых систем отопления

Конструкция стальных дизайнерских полотенцесушителей Zehnder Aura состоит из стальных горизонтально расположенных нагревательных труб (\varnothing 23 мм) и вертикально расположенных коллекторов овального профиля (30 x 40 мм).

Использование метода лазерной сварки делает соединительные швы практически незаметными.

Исполнение в цвете невозможно.

Подключение 4 x 1/2" (внутренняя резьба) к подающей и обратной магистралям расположено снизу в торцах коллекторов.

Полотенцесушители поставляются готовыми к монтажу в комплекте с кронштейнами для настенного крепления.

В стандартном исполнении полотенцесушители изготавливаются в цвете RAL 9016, возможно исполнение в хrome.

Макс. рабочее давление
Макс. рабочая температура

8 бар
120 °C

Преимущества

- Гармоничный дизайн благодаря D-образному профилю вертикальных труб
- Большое расстояние между горизонтальными трубами
- Легкость в очистке
- Высококачественное хромированное покрытие

Стандартное исполнение водяных моделей

- Окраска порошковой эмалью в цвет RAL 9016
- Подключение 4 x 1/2" (внутренняя резьба)
- Подключение к подающей и обратной магистралям, снизу в торцах коллекторов 2 x 1/2" (внутренняя резьба)
- Воздухоотводчик 1/2" и заглушка 1/2"
- Крепеж в цвет полотенцесушителя
- Упаковка

Zehnder Aura



Модельный ряд

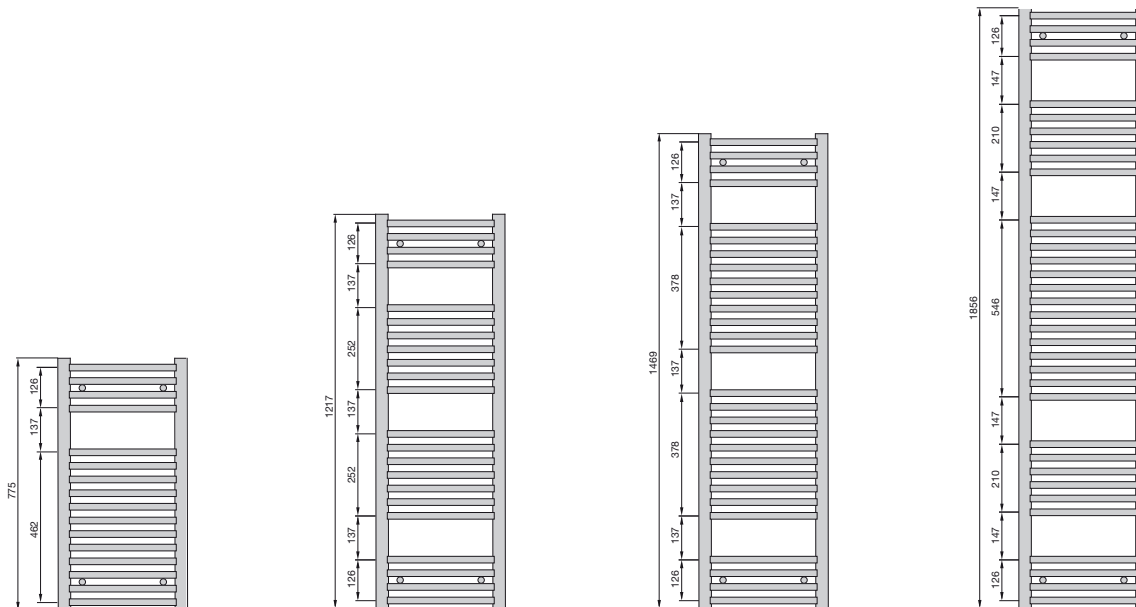

Водяные модели

Исполнение в цвете RAL 9016, прямые модели

Минимальный заказ - 1 палета одной модели

Модель	Высота мм	Длина мм	Теплоотдача			Exp. п	V дм³	N мм	M кг	Цена RAL 9016
			75/65/20 Ватт	70/55/24 Ватт	55/45/24 Ватт					
PBZ-080-045	775	450	327	235	147	1,20	3,4	406	5,30	96,76
PBZ-120-045	1217	450	468	334	206	1,23	4,8	406	7,70	139,20
PBZ-150-045	1469	450	575	410	252	1,24	6,0	406	9,60	153,36
PBZ-180-045	1856	450	719	512	315	1,24	7,4	406	12,00	175,49
PBZ-080-050	775	500	358	258	161	1,20	3,6	456	5,80	99,59
PBZ-120-050	1217	500	512	365	225	1,23	5,2	456	8,30	143,44
PBZ-150-050	1469	500	631	450	277	1,24	6,5	456	10,40	157,40
PBZ-180-050	1856	500	788	561	345	1,24	8,0	456	12,80	182,57
PBZ-080-060	775	600	418	301	189	1,19	4,1	566	6,60	103,84
PBZ-120-060	1217	600	598	426	263	1,23	5,9	556	9,60	150,51
PBZ-150-060	1469	600	740	527	325	1,23	7,4	566	11,90	165,71
PBZ-180-060	1856	600	925	659	406	1,24	9,1	566	14,60	192,39

Хромированное исполнение, прямые модели

Минимальный заказ - 1 палета одной модели

Модель	Высота мм	Длина мм	Теплоотдача			Exp. п	V дм³	N мм	M кг	Цена Хром
			75/65/20 Ватт	70/55/24 Ватт	55/45/24 Ватт					
PBCZ-080-050	775	500	230	162	98	1,28	3,6	456	5,90	195,92
PBCZ-120-050	1217	500	330	231	139	1,29	5,2	456	8,50	266,88
PBCZ-150-050	1469	500	407	285	172	1,29	6,5	456	10,50	312,46
PBCZ-180-050	1856	500	513	360	216	1,30	8,0	456	13,00	366,11
PBCZ-080-060	775	600	271	192	118	1,25	4,1	556	6,70	201,44
PBCZ-120-060	1217	600	390	274	166	1,28	5,9	556	9,60	275,12
PBCZ-150-060	1469	600	481	338	204	1,28	7,4	556	11,90	324,64

Zehnder Aura

Специальное исполнение по запросу (за дополнительную плату). Аксессуары	Артикул	Цена,
■ Аксессуары	-	См. стр. 109
■ Щетка из овечьей шерсти	601040	67,86
■ Фитинги Zehnder Comfort (серия «ХЕ»), цвет: белый, хром	-	См. стр. 113
■ Термостат Zehnder DH, М 30 x 1,5, цвет: белый	819050	39,34
■ Термостат Zehnder DH, М 30 x 1,5, цвет: хром	819058	59,92

Водяные модели:

Настенный монтаж

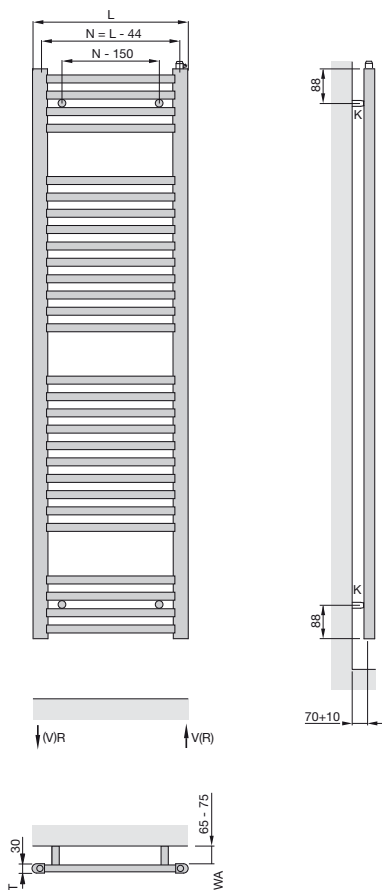

- H = Высота
- L = Длина
- T = Глубина 30 мм
- WA = Расстояние до стены
- K = Кронштейн
- R = Обратная магистраль 1/2"
- V = Подающая магистраль 1/2"

Размеры указаны в мм

Zehnder Aura Bow

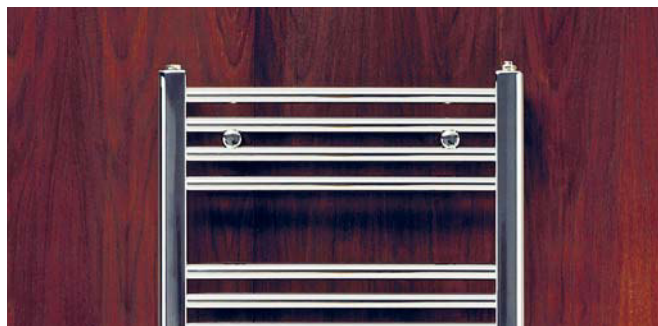

Водяные модели для закрытых систем отопления

Конструкция стальных дизайнерских полотенцесушителей Zehnder Aura Bow выполнена из расположенных горизонтально радиусных нагревательных труб (Ø 23 мм) и вертикально расположенных коллекторов овального профиля (30 x 40 мм).

Использование метода лазерной сварки делает соединительные швы практически незаметными.

Исполнение в цвете невозможно.

Подключение 4 x 1/2" (внутренняя резьба) к подающей и обратной магистралям расположено снизу в торцах коллекторов.

Полотенцесушители поставляются готовыми к монтажу в комплекте с кронштейнами для настенного крепления. В стандартном исполнении полотенцесушители поставляются в цвете RAL 9016, возможно исполнение в хроме.

Макс. рабочее давление
Макс. рабочая температура

8 бар
120 °C

Преимущества

- Гармоничный дизайн благодаря D-образному профилю вертикальных труб
- Большое расстояние между горизонтальными трубами
- Удобное расположение полотенец на изогнутых трубах
- Высококачественное хромированное покрытие
- Легкость в очистке

Стандартное исполнение водяных моделей

- Окраска порошковой эмалью в цвет RAL 9016
- Подключение 4 x 1/2" (внутренняя резьба)
- Подключение к подающей и обратной магистралям, снизу в торцах коллекторов 2 x 1/2" (внутренняя резьба)
- Воздухоотводчик 1/2" и заглушка 1/2"
- Крепеж в цвет полотенцесушителя
- Упаковка

Zehnder Aura Bow



Модельный ряд

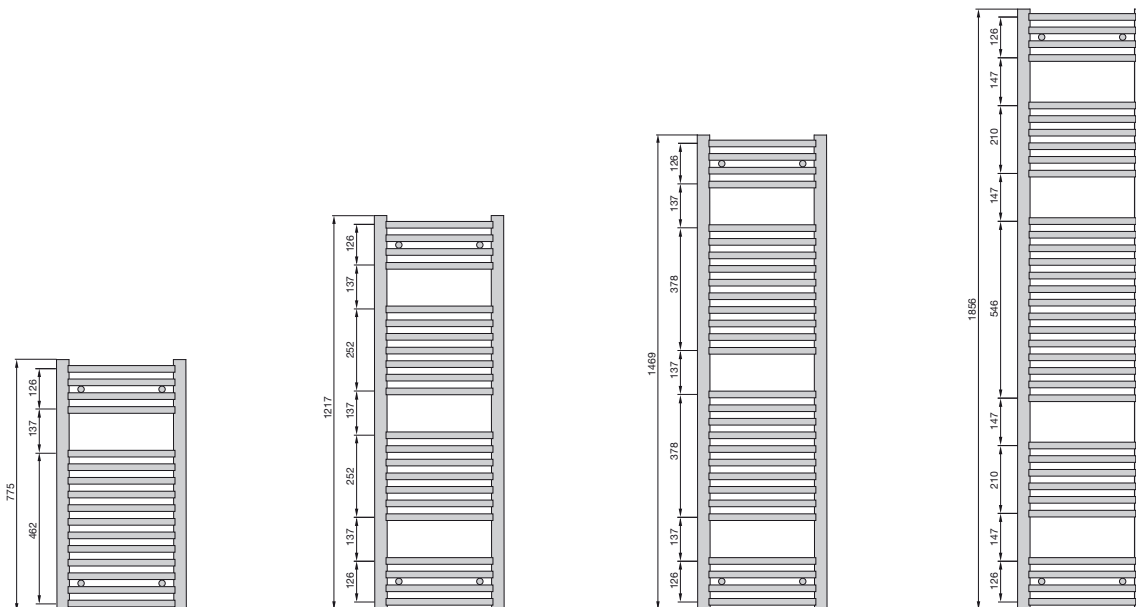

Водяные модели

Исполнение в цвете RAL 9016, изогнутые модели

Минимальный заказ - 1 палета одной модели

Модель	Высота мм	Длина мм	Теплоотдача			Евр. п	V дм³	N мм	M кг	Цена RAL 9016
			75/65/20 Ватт	70/55/24 Ватт	55/45/24 Ватт					
PBTZ-080-050	775	494	358	258	161	1,20	3,6	450	5,80	112,70
PBTZ-120-050	1217	494	512	365	225	1,23	5,2	450	8,30	157,87
PBTZ-150-050	1469	494	631	450	277	1,24	6,5	450	10,40	172,25
PBTZ-180-050	1856	494	788	561	345	1,24	8,0	450	12,80	198,16
PBTZ-080-060	775	595	418	301	189	1,19	4,1	551	6,60	117,08
PBTZ-120-060	1217	595	598	426	263	1,23	5,9	551	9,60	165,17
PBTZ-150-060	1469	595	740	527	325	1,23	7,4	551	11,90	180,79
PBTZ-180-060	1856	595	925	659	406	1,24	9,1	551	14,60	208,27

Хромированное исполнение, изогнутые модели

Минимальный заказ - 1 палета одной модели

Модель	Высота мм	Длина мм	Теплоотдача			Евр. п	V дм³	N мм	M кг	Цена Хром
			75/65/20 Ватт	70/55/24 Ватт	55/45/24 Ватт					
PBTCZ-080-050	775	494	230	162	98	1,20	3,6	450	5,90	217,98
PBTCZ-120-050	1217	494	330	231	139	1,23	5,2	450	8,50	282,58
PBTCZ-150-050	1469	494	407	285	172	1,24	6,5	450	10,50	328,19
PBTCZ-180-050	1856	494	513	360	216	1,24	8,0	450	13,00	381,81
PBTCZ-080-060	775	595	271	192	118	1,19	4,1	551	6,70	217,14
PBTCZ-120-060	1217	595	390	274	166	1,23	5,9	551	9,60	290,85
PBTCZ-150-060	1469	595	481	338	204	1,23	7,4	551	11,90	340,37
PBTCZ-180-060	1856	595	607	427	258	1,24	9,1	551	14,70	403,25

Zehnder Aura Bow

Специальное исполнение по запросу (за дополнительную плату). Аксессуары	Артикул	Цена,
■ Аксессуары	-	См. стр. 109
■ Щетка из овечьей шерсти	601040	67,86
■ Фитинги Zehnder Comfort (серия «ХЕ»), цвет: белый, хром	-	См. стр. 113
■ Термостат Zehnder DH, M 30 x 1,5, цвет: белый	819050	39,34
■ Термостат Zehnder DH, M 30 x 1,5, цвет: хром	819058	59,92

Водяные модели:

Настенный монтаж

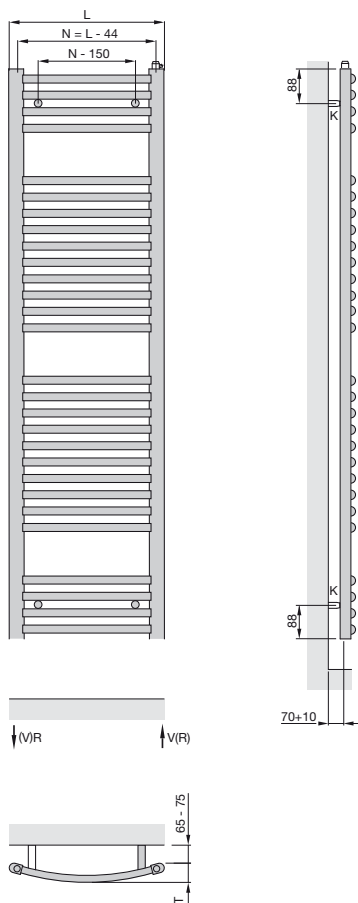

- H = Высота
- L = Длина
- T = Глубина 60 мм
- K = Кронштейн
- R = Обратная магистраль 1/2"
- V = Подающая магистраль 1/2"

Размеры указаны в мм

Zehnder Zeno



Водяные модели для закрытых систем отопления

Дизайнерские полотенцесушители Zehnder Zeno имеют горизонтально расположенные нагревательные трубы круглого сечения $\varnothing 23$ мм, соединенные с коллекторами методом лазерной сварки. Трубы и коллектора стальные.

Коллекторы имеют квадратное сечение 30 x 30 мм.

Подключение 4 x $\frac{1}{2}$ " (внутренняя резьба) к подающей и обратной магистралям расположено снизу в торцах коллекторов.

По запросу подключение может быть выполнено по центру 2 x $\frac{1}{2}$ " (внутренняя резьба) с межосевым расстоянием 50 мм.

Подающая и обратная магистрали подключаются вариативно (справа или слева) в нижней части коллекторов. Возможно подключение 6 x $\frac{1}{2}$ " (подключение к магистрали по центру, межосевое расстояние 50 мм).

Возможно изготовление в исполнении Retrofit (для замены старых литых или панельных радиаторов) с боковым подключением на коллекторе (возможно правостороннее или левостороннее исполнение) с межосевым расстоянием 500 или 900 мм.

В стандартном исполнении полотенцесушитель окрашивается в цвет RAL 9016.

Поставляется в упаковке готовым к монтажу в комплекте с кронштейнами для настенного крепления.

Макс. рабочее давление
Макс. рабочая температура

12 бар
120 °C

Преимущества

- Подходит для любых помещений
- Классический дизайн с коллекторами квадратного сечения
- Небольшая глубина
- Различные варианты подключения

Электрические модели

Дизайнерские полотенцесушители Zehnder Zeno имеют горизонтально расположенные нагревательные трубы круглого сечения $\varnothing 23$ мм, соединенные с коллекторами методом лазерной сварки.

Трубы и коллектора стальные.

Коллекторы имеют квадратное сечение 30 x 30 мм.

Радиаторы имеют встроенный электропатрон DBM.

Электропатрон сертифицирован Германской электротехнической ассоциацией (VDE), надежно защищен от попадания внутрь брызг воды и рассчитан на подключение в сеть 230 V \pm 10 %, имеет 3-жильный кабель длиной 1,2 м.

Полотенцесушитель поставляется в упаковке заполненным негорючим теплоносителем, окрашенным в цвет RAL 9016, полностью готовым к монтажу в комплекте с кронштейнами для настенного крепления.

Преимущества электрических моделей с нагревательным электропатроном DBM

- 3-уровневый регулятор для выбора температуры теплоносителя
- Функция таймера
- Защита от включения при недостаточном уровне теплоносителя
- Полностью готов к эксплуатации
- Не требуется отдельный блок управления

Zehnder Zeno



Модельный ряд

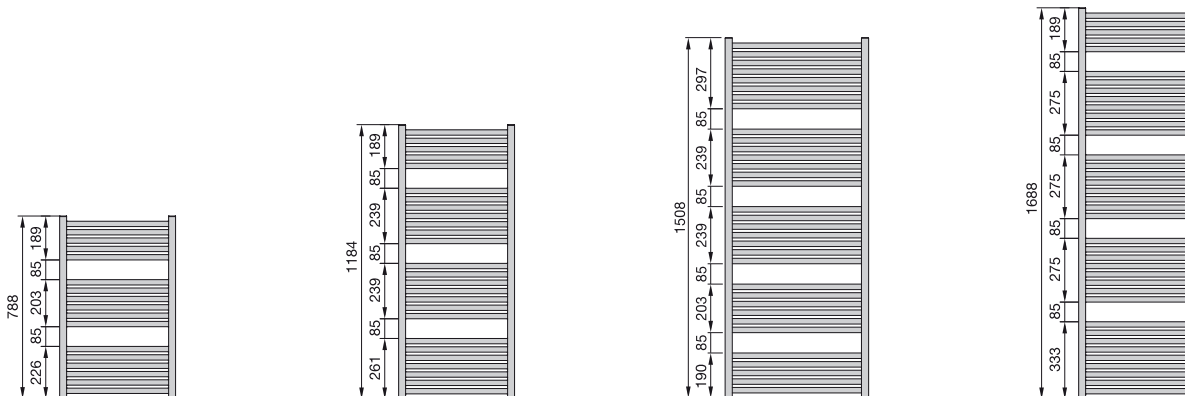

Водяные модели

Исполнение в цвете RAL 9016, подключение по краям

Минимальный заказ - 10шт. одной модели

Модель	H мм	L мм	Теплоотдача			Экр. п	Электродатрон Ватт	V дм³	M кг	Цена RAL 9016
			75/65/20 Ватт	70/55/24 Ватт	55/45/24 Ватт					
ZN-080-045	788	450	341	243	149	1,25	300	3,5	6,4	246,65
ZN-120-045	1184	450	509	362	221	1,26	300	5,2	9,6	272,65
ZN-150-045	1508	450	646	458	278	1,27	600	6,6	12,3	336,78
ZN-170-045	1688	450	731	518	315	1,27	600	7,5	13,9	354,22
ZN-080-050	788	500	377	269	165	1,25	300	3,8	6,9	252,24
ZN-120-050	1184	500	562	399	244	1,26	300	5,7	10,3	278,19
ZN-170-050	1688	500	807	574	350	1,26	600	8,2	15,0	361,67
ZN-080-060	788	600	447	318	194	1,26	300	4,3	7,9	268,94
ZN-120-060	1184	600	667	474	289	1,26	600	6,6	11,8	293,03
ZN-150-060	1508	600	846	601	367	1,26	600	8,4	15,2	355,67
ZN-170-060	1688	600	957	680	415	1,26	900	9,4	17,2	378,33
ZN-120-075	1184	750	822	584	356	1,26	600	7,9	14,0	302,32
ZN-170-075	1688	750	1179	840	515	1,25	1200	11,4	20,5	404,30
ZN-170-100	1688	1000	1543	1106	683	1,23	1200	14,6	26,0	461,81

Исполнение в цвете RAL 9016, подключение по центру, межосевое расстояние 50 мм

Минимальный заказ - 10шт. одной модели

Модель	H мм	L мм	Тепл оотдача			Экр. п	Электродатрон Ватт	V дм³	M кг	Цена RAL 9016
			75/65/20 Ватт	70/55/24 Ватт	55/45/24 Ватт					
ZN-080-045-05	788	450	341	243	149	1,25	300	3,5	6,4	291,62
ZN-120-045-05	1184	450	509	362	221	1,26	300	5,2	9,6	316,50
ZN-150-045-05	1508	450	646	458	278	1,27	600	6,6	12,3	380,42
ZN-170-045-05	1688	450	731	518	315	1,27	600	7,5	13,9	398,29
ZN-080-050-05	788	500	377	269	165	1,25	300	3,8	6,9	296,02
ZN-120-050-05	1184	500	562	399	244	1,26	300	5,7	10,3	321,83
ZN-170-050-05	1688	500	807	574	350	1,26	600	8,2	15,0	405,41
ZN-080-060-05	788	600	447	318	194	1,26	300	4,3	7,9	312,96
ZN-120-060-05	1184	600	667	474	289	1,26	600	6,6	11,8	337,84
ZN-150-060-05	1508	600	846	601	367	1,26	600	8,4	15,2	399,33
ZN-170-060-05	1688	600	957	680	415	1,26	900	9,4	17,2	423,20
ZN-120-075-05	1184	750	822	584	356	1,26	600	7,9	14,0	346,75
ZN-170-075-05	1688	750	1179	840	515	1,25	1200	11,4	20,5	448,08
ZN-170-100-05	1688	1000	1543	1106	683	1,23	1200	14,6	26,0	506,78

Zehnder Zeno

Водяные модели

Исполнение в цвете RAL 9016 – Модели Retrofit с боковым подключением трубопроводов Минимальный заказ - 10шт. одной модели

Модель	H мм	L мм	Теплоотдача			Эксп. п	Электропатрон Ватт	V дм ³	M кг	Цена RAL 9016
			75/65/20 Ватт	70/55/24 Ватт	55/45/24 Ватт					
ZN-120-045-NA50	1184	450	509	636	221	1,26	300	5,2	9,6	428,48
ZN-120-045-NA90	1184	450	509	636	221	1,26	300	5,2	9,6	428,48
ZN-150-045-NA50	1508	450	646	808	278	1,27	600	6,6	11,0	500,24
ZN-150-045-NA90	1508	450	646	808	278	1,27	600	6,6	11,0	500,24
ZN-170-045-NA50	1688	450	731	914	315	1,27	600	7,5	13,9	518,79
ZN-170-045-NA90	1688	450	731	914	315	1,27	600	7,5	13,9	518,79
ZN-120-060-NA50	1184	600	667	833	289	1,26	600	6,6	11,8	457,59
ZN-120-060-NA90	1184	600	667	833	289	1,26	600	6,6	11,8	457,59
ZN-150-060-NA50	1508	600	846	1056	367	1,26	600	8,4	14,1	519,17
ZN-150-060-NA90	1508	600	846	1056	367	1,26	600	8,4	14,1	519,17
ZN-170-060-NA50	1688	600	957	1195	415	1,26	900	9,4	17,2	542,89
ZN-170-060-NA90	1688	600	957	1195	415	1,26	900	9,4	17,2	542,89

NA 50 = Межосевое расстояние (размер подключения) 500 мм

NA 90 = Межосевое расстояние (размер подключения) 900 мм

Электрические модели

Минимальный заказ - 10шт. одной модели

Модель	H⌀ мм	L мм	Электропатрон Ватт	Цена RAL 9016
ZNE-120-050/DD	1304	500	500	512,04
ZNE-170-050/DD	1808	500	600	660,97
ZNE-120-060/DD	1304	600	600	606,35
ZNE-170-060/DD	1808	600	900	678,70
ZNE-170-075/DD	1808	750	1200	743,59

Стандартное исполнение водяных моделей

- Окраска порошковой эмалью в цвет RAL 9016
- Подключение 4 x 1/2" (внутренняя резьба) в вертикальных коллекторах или 6 x 1/2" с дополнительными подключениями по центру с межосевым расстоянием 50 мм
- Модели Retrofit с боковым подключением 2 x 1/2"
- Воздухоотводчик 1/2" и заглушка 1/2"
- Крепеж в цвет полотенецсушителя
- Упаковка

Стандартное исполнение электрических моделей

- Окраска порошковой эмалью в цвет RAL 9016
- Заполнение негорючим теплоносителем
- Встроенный электропатрон DBM, справа
- Крепеж в цвет полотенецсушителя
- Упаковка

Специальное исполнение по запросу (за дополнительную плату). Аксессуары	Артикул	Цена,
■ Дополнительные аксессуары позволяют использовать радиатор в качестве перегородки	-	См. стр. 105
■ Электрические модели с электропатроном RICA	-	по запросу
■ Т-образный переходник, белый	853011	30,53
■ Т-образный переходник, хромированный	853018	31,84
■ Аксессуары для монтажа с увеличенным расстоянием до стены (до 130 мм), в белом цвете	952021	131,84
■ Аксессуары	-	См. стр. 109
■ Щетка из овечьей шерсти	601040	67,86

① Общая высота, с учетом нагревательного электропатрона

Водяные модели:
Настенный монтаж

Настенный монтаж, подключение по центру,
межосевое расстояние 50 мм:

Модели Retrofit,
левостороннее исполнение

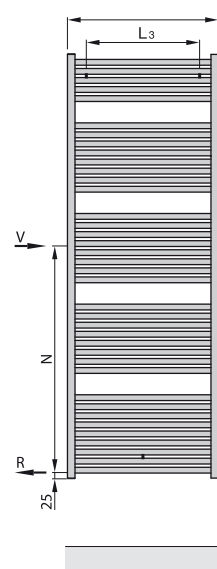
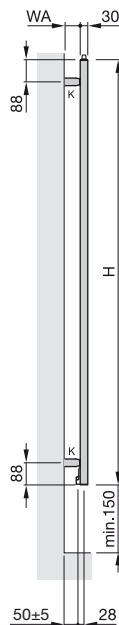
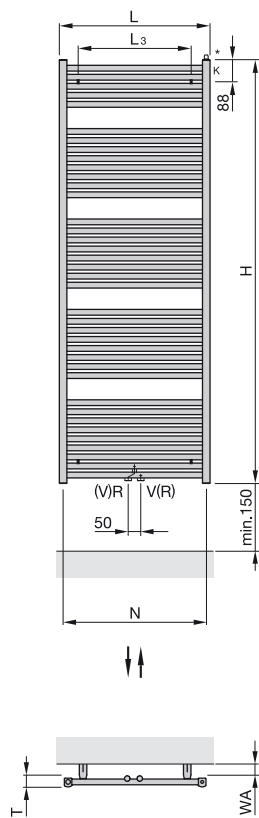
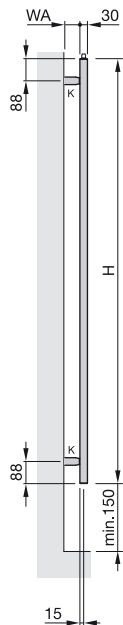
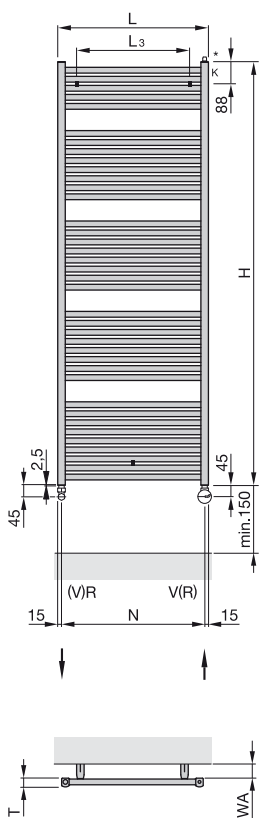

Электрические модели:

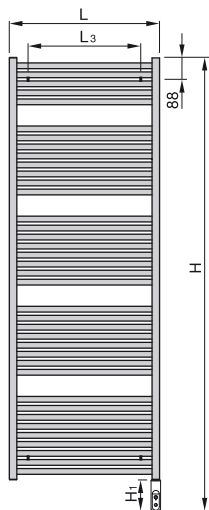

- H = Высота
- H₁ = 120 мм
- T = Глубина
- L = Длина
- K = Кронштейн
- WA = Расстояние до стены 35 - 45 мм
- V = Подающая магистраль 1/2"
- R = Обратная магистраль 1/2"
- * = Воздухоотводчик 1/2"/заглушка 1/2"
- EL = Подключение для нагревательного электропатрона
- N = Межосевое расстояние
- WA = Расстояние до стены 60±5 мм
- L₃ = Длина - 150 мм

Размеры указаны в мм

Zehnder Zeno Bow



Водяные модели для закрытых систем отопления

Дизайнерские полотенцесушители Zehnder Zeno Bow имеют горизонтально расположенные изогнутые нагревательные трубы круглого сечения $\varnothing 23$ мм, соединенные с коллекторами методом лазерной сварки.

Трубы и коллектора стальные.

Коллекторы имеют квадратное сечение 30 x 30 мм.

Подключение 4 x $\frac{1}{2}$ " (внутренняя резьба) к подающей и обратной магистралям расположено снизу в торцах коллекторов.

Возможно подключение по центру 2 x $\frac{1}{2}$ " (внутренняя резьба), межосевое расстояние 50 мм.

Подающая и отводящая магистраль подключаются вариативно (справа или слева) в нижней части коллекторов. Возможно подключение 6 x $\frac{1}{2}$ " с дополнительным подключением по центру, межосевое расстояние 50 мм).

В стандартном исполнении полотенцесушитель окрашивается в белый цвет RAL 9016; поставляется в упаковке готовым к монтажу в комплекте с кронштейнами для настенного крепления.

Преимущества

- Подходит для любых помещений
- Классический дизайн с коллекторами квадратного сечения
- Элегантный изгиб линий
- Различные варианты подключения

Стандартное исполнение водяных моделей

- Окрашены порошковой эмалью в соответствии с нормативами DIN 55900 в цвет RAL 9016
- Подключение 4 x $\frac{1}{2}$ " (внутренняя резьба) в вертикальных коллекторах или 6 x $\frac{1}{2}$ " с дополнительным подключением по центру, межосевое расстояние 50 мм
- Воздухоотводчик $\frac{1}{2}$ " и заглушка $\frac{1}{2}$ "
- Упаковка
- Крепеж в цвет полотенцесушителя

Макс. рабочее давление	12 бар
Макс. рабочая температура	120 °C

Zehnder Zeno Bow

12
bar

Водяные модели

Исполнение в цвете RAL 9016, подключение по краям

Минимальный заказ - 10шт. одной модели

Модель	H мм	L мм	Теплоотдача			Экр. п	Электропатрон Ватт	V дм ³	M кг	Цена RAL 9016
			75/65/20 Ватт	70/55/24 Ватт	55/45/24 Ватт					
ZNT-080-050	788	495	377	269	165	1,25	300	3,8	6,9	322,70
ZNT-120-050	1184	495	562	399	244	1,26	300	5,7	10,3	356,08
ZNT-150-050	1508	495	713	507	309	1,26	600	7,2	13,2	424,53
ZNT-170-050	1688	495	807	574	350	1,26	600	8,2	15,0	461,81
ZNT-080-060	788	595	447	318	194	1,26	300	4,3	7,9	344,96
ZNT-120-060	1184	595	667	474	289	1,26	600	6,6	11,8	376,52
ZNT-150-060	1508	595	846	601	367	1,26	600	8,4	14,1	453,80
ZNT-170-060	1688	595	957	680	415	1,26	900	9,4	17,2	485,91
ZNT-120-075	1184	745	822	584	356	1,26	600	7,9	14,0	387,61
ZNT-170-075	1688	745	1179	840	515	1,25	1200	11,4	20,5	517,45

Исполнение в цвете RAL 9016, подключение по центру, межосевое расстояние 50 мм

Минимальный заказ - 10шт. одной модели

Модель	H мм	L мм	Теплоотдача			Экр. п	Электропатрон Ватт	V дм ³	M кг	Цена RAL 9016
			75/65/20 Ватт	70/55/24 Ватт	55/45/24 Ватт					
ZNT-080-050-05	788	495	377	269	165	1,25	300	3,8	6,9	366,30
ZNT-120-050-05	1184	495	562	399	244	1,26	300	5,7	10,3	400,08
ZNT-150-050-05	1508	495	713	507	309	1,26	600	7,2	13,2	468,18
ZNT-170-050-05	1688	495	807	574	350	1,26	600	8,2	15,0	506,78
ZNT-080-060-05	788	595	447	318	194	1,26	300	4,3	7,9	389,42
ZNT-120-060-05	1184	595	667	474	289	1,26	600	6,6	11,8	421,42
ZNT-150-060-05	1508	595	846	601	367	1,26	600	8,4	14,1	497,48
ZNT-170-060-05	1688	595	957	680	415	1,26	900	9,4	17,2	529,89
ZNT-120-075-05	1184	745	822	584	356	1,26	600	7,9	14,0	432,11
ZNT-170-075-05	1688	745	1179	840	515	1,25	1200	11,4	20,5	561,90

Zehnder Kazeane

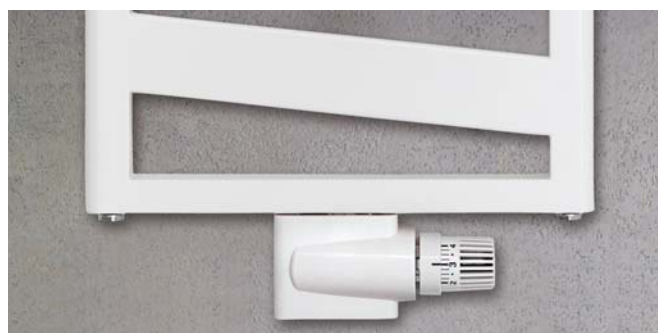

Водяные модели для закрытых систем отопления

Дизайнерский полотенцесушитель Zehnder Kazeane выделяется своей неординарностью и экстравагантностью.

Несмотря на ассиметричное диагональное расположение плоских труб, если присмотреться, вы увидите одну или две горизонтальные, в зависимости от высоты радиатора, для удобного развешивания полотенец.

Полотенцесушитель многогранен и благодаря разнообразию его составляющих: коллекторы прибора изготовлены из стального D-образного профиля 30 x 40 мм, обрамлен Kazeane сверху и снизу квадратными трубами 30 x 30 мм, плетение изготовлено из плоских стальных труб размером 70 x 8 мм.

Нижнее подключение 4 x 1/2" (внутренняя резьба), межосевое расстояние по центру N = 50 мм, возможно подключение по краям межосевое расстояние N = L - 49 мм, подключение для воздухоотводчика 1/2".

В стандартном исполнении полотенцесушитель окрашивается в белый цвет RAL 9016. Возможно изготовление в другом цвете.

Поставляется в упаковке готовым к монтажу в комплекте с кронштейнами для настенного крепления.

Макс. рабочее давление
Макс. рабочая температура

4 бар
110 °C

Преимущества

- Экстравагантный дизайн, придающий индивидуальность интерьеру
- Широкий размерный ряд
- Многообразие вариантов для развешивания полотенец
- Одна или две, в зависимости от высоты полотенцесушителя, горизонтально расположенные трубы для более удобного развешивания полотенец
- Скрытые кронштейны для монтажа за широкими плоскими трубами

Стандартное исполнение водяных моделей

- Окраска порошковой эмалью в соответствии с нормами DIN 55900, стандартный цвет - RAL 9016
- Подключения 4 x 1/2" (внутренняя резьба) к подающей и обратной магистралям
- Воздухоотводчик 1/2"
- Крепеж в цвет полотенцесушителя
- Упаковка

Zehnder Kazeane



Модельный ряд

Модели длиной 500 мм

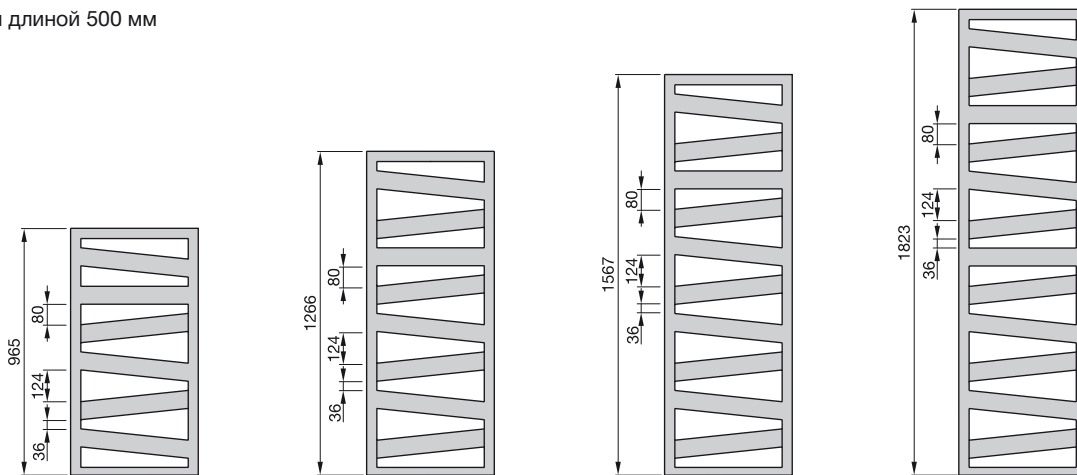

Модели длиной 600 мм

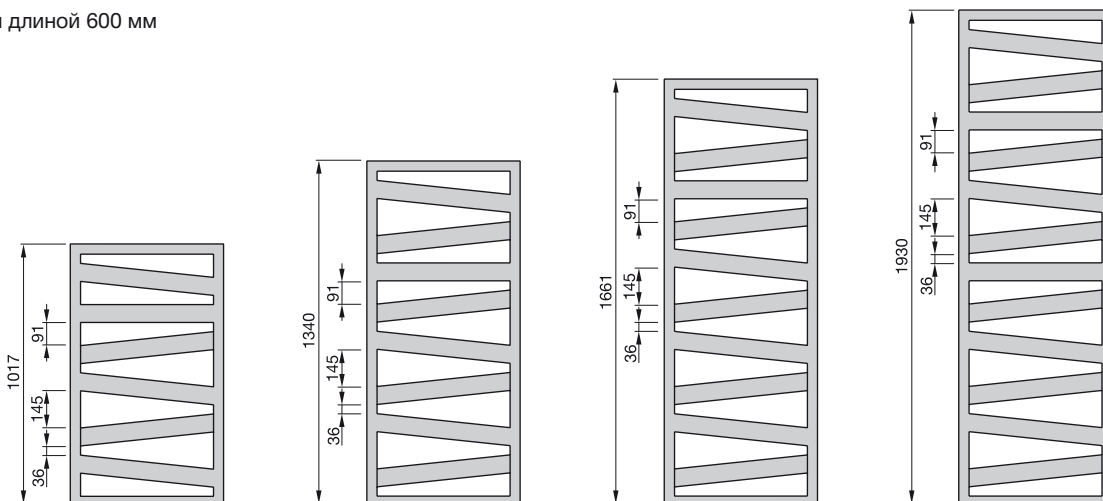

Водяные модели

Исполнение в цвете RAL

Модель	H мм	L мм	Теплоотдача			Exp. п	Электропатрон Ватт	V дм³	M кг	Цена RAL 9016 €	Цена ① Кат. 1 €
			75/65/20 Ватт	70/55/24 Ватт	55/45/24 Ватт						
RB - 100 - 050	965	500	398	284	210	1,24	300	3,4	8,4	580,41	725,50
RB - 130 - 050	1266	500	509	364	268	1,24	300	4,1	10,7	645,63	806,72
RB - 160 - 050	1567	500	621	445	329	1,23	600	4,8	13,1	750,80	938,50
RB - 180 - 050	1823	500	723	515	379	1,25	600	5,7	15,2	843,99	1 055,65
RB - 100 - 060	1017	600	474	337	248	1,25	300	3,8	9,9	599,04	749,48
RB - 130 - 060	1340	600	608	435	320	1,24	600	4,6	12,6	666,94	833,34
RB - 170 - 060	1661	600	743	531	391	1,24	600	5,4	15,4	786,75	983,76
RB - 190 - 060	1930	600	847	604	444	1,25	600	6,5	18,0	865,28	1 082,28

① Информацию об исполнении в специальных цветах категории 1 и 2 см. раздел «Специальное исполнение» и цветовую палитру на последней странице прайс-листа

Zehnder Kazeane

Специальное исполнение по запросу (за дополнительную плату). Аксессуары	Артикул	Цена, €
■ Цвета категории 2 (наценка к категории 1); за исключением исполнения Technoline (прозрачный лак)	011640	133,93
■ Окраска в цвет M0332 Inox Look (исполнение поверхности «под нержавеющую сталь»): наценка к категории 1 (снижение теплоотдачи 6-13%)	012332	200,89
■ Хромированный крючок для полотенца (2 шт.)	480438	64,06
■ Термостат Zehnder SH, M 30 x 1,5, белый	819080	42,77
■ Термостат Zehnder SH, M 30 x 1,5, хром	819088	60,06
■ Фитинги Zehnder Comfort (серия «XE») белые, хромированные, а также в исполнении матовая сталь	-	См. стр. 113

Водяные модели:

Настенный монтаж

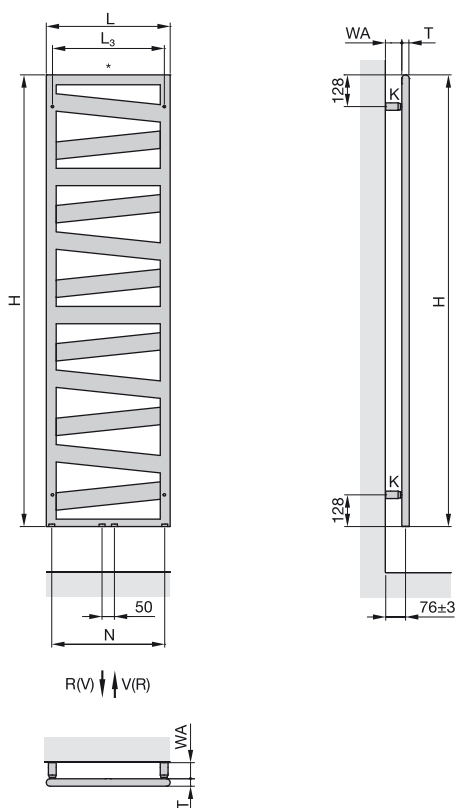

- H = Высота
- L = Длина
- T = Глубина = 30
- КМ = Кронштейн
- WA = Расстояние до стены
- V = Подающая магистраль
- R = Обратная магистраль
- * = Воздухоотводчик 1/2"
- N = Межосевое расстояние, L – 44 мм
- L₃ = Длина – 49 мм

Размеры указаны в мм

Zehnder Retrofit

Межосевое расстояние 500 мм и 900 мм



Zehnder Metropolitan Bar



Zehnder Universal



Zehnder Universal



Zehnder Zeno

Монтаж полотенцесушителей в виде перегородки



Zehnder Yucca Asym
Аксессуары для монтажа в виде перегородки
см. следующую страницу



Zehnder Subway
Заказывается дополнительно, см. таблицу
«Специальное исполнение по запросу» стр. 6, 79



Zehnder Quaro
Заказывается дополнительно, см. таблицу
«Специальное исполнение по запросу» стр. 10, 84



Zehnder Toga
Аксессуары для монтажа в виде перегородки
см. следующую страницу

Крепеж для монтажа полотенцесушителей в виде перегородки

Описание	Цвет	Артикул	Цена	Модели
Комплект для монтажа полотенцесушителя в виде перегородки 2 настенных кронштейна; крышка для стеновой панели в комплекте с шурупами и анкерами; расстояние от стены 80 мм; 2 воздухоотводчика 1/2"	Стандартный цвет	936011	248,77	Zehnder Yucca Asym
	Специальный цвет	936019	300,27	
	Хромированное исполнение	936018	328,31	
Комплект для монтажа полотенцесушителя в виде перегородки без ножек 2 настенных кронштейна в виде цилиндров (38 мм); скользящая деталь; зажим для 4-угольного профиля; воздухоотводчик 1/2"; инструкция по монтажу; расстояние от стены 53 мм	Стандартный цвет	931101	147,39	Zehnder Universal, Zehnder Zeno
	Специальный цвет	931109	179,18	
	Хромированное исполнение	931108	171,28	
Комплект для монтажа полотенцесушителя в виде перегородки с ножками 2 настенных кронштейна в виде цилиндров (38 мм); скользящая деталь; зажим для 4-угольного профиля; воздухоотводчик 1/2"; напольные цилиндры (60 мм); фиксатор; M 10 x 125; инструкция по монтажу; расстояние от стены 53 мм	Стандартный цвет	931131	179,18	Zehnder Universal, Zehnder Zeno
	Специальный цвет	931139	211,09	
	Хромированное исполнение	931138	203,14	
Комплект для монтажа полотенцесушителя в виде перегородки без ножек 2 настенных кронштейна в виде цилиндров (38 мм); скользящая деталь; зажим для D-образного профиля; воздухоотводчик 1/2"; инструкция по монтажу; расстояние от стены 53 мм	Стандартный цвет	931111	147,39	Zehnder Toga
	Специальный цвет	931119	179,18	
	Хромированное исполнение	931118	171,28	
Комплект для монтажа полотенцесушителя в виде перегородки с ножками 2 настенных кронштейна в виде цилиндров (38 мм); скользящая деталь; зажим для D-образного профиля; напольные цилиндры (60 мм); фиксатор M 10 x 125; инструкция по монтажу; расстояние от стены 53 мм	Стандартный цвет	931141	179,18	Электрические модели Zehnder Toga
	Специальный цвет	931149	211,09	
	Хромированное исполнение	931148	203,14	
Комплект для монтажа полотенцесушителя в виде перегородки без ножек, увеличенное расстояние от стены 2 настенных кронштейна в виде цилиндров (88 мм); скользящая деталь; зажим для 4-угольного профиля; воздухоотводчик 1/2"; инструкция по монтажу; расстояние от стены 103 мм	Стандартный цвет	931201	191,58	Zehnder Universal
	Специальный цвет	931209	222,22	
	Хромированное исполнение	931208	212,90	
Комплект для монтажа полотенцесушителя в виде перегородки без ножек, увеличенное расстояние от стены 2 настенных кронштейна в виде цилиндров (88 мм); скользящая деталь; зажим для D-образного профиля; воздухоотводчик 1/2"; инструкция по монтажу; расстояние от стены 103 мм	Стандартный цвет	931211	191,58	Zehnder Toga
	Специальный цвет	931219	222,22	
	Хромированное исполнение	931218	212,90	
Комплект для монтажа полотенцесушителя в виде перегородки с ножками, увеличенное расстояние от стены 2 настенных кронштейна в виде цилиндров (88 мм); скользящая деталь; зажим для 4-угольного профиля; воздухоотводчик 1/2"; напольные цилиндры (60 мм); фиксатор M 10 x 125; инструкция по монтажу; расстояние от стены 103 мм	Стандартный цвет	931231	223,46	Zehnder Universal
	Специальный цвет	931239	254,08	
	Хромированное исполнение	931238	244,74	
Комплект для монтажа полотенцесушителя в виде перегородки с ножками, увеличенное расстояние от стены 2 настенных кронштейна в виде цилиндров (88 мм); скользящая деталь; зажим для D-образного профиля; напольные цилиндры (60 мм); фиксатор M 10 x 125; инструкция по монтажу; расстояние от стены 103 мм	Стандартный цвет	931241	223,46	Электрические модели Zehnder Toga
	Специальный цвет	931249	254,08	
	Хромированное исполнение	931248	244,74	
Комплект для монтажа полотенцесушителя в виде перегородки с ножками* 2 настенных кронштейна в виде цилиндров (88 мм); 1 напольный цилиндр (50 мм); 1 фиксатор M 10 x 125 мм; 1 дизайн-воздухоотводчик 1/2"; 1 заглушка 1/2" в хромированном исполнении; инструкция по монтажу; расстояние от стены 53 мм	Стандартный цвет	931151	179,18	Zehnder Subway, Zehnder Quaro
	Специальный цвет	931159	211,09	
	Хромированное исполнение	931158	203,14	
Ножки для полотенцесушителей, устанавливаемых в виде перегородки	Стандартный цвет	931301	147,38	
	Специальный цвет	931309	179,18	
	Хромированное исполнение	931308	171,28	

* Только в случае заказа для полотенцесушителей Zehnder Subway и Zehnder Quaro, если они устанавливаются в виде перегородки.

Настенный монтаж

Описание	Цвет	Артикул	Цена	Модели
Комплект для настенного монтажа 3 настенных кронштейна в виде цилиндров (60 мм) с резьбовым штырем; фиксатор (40 мм) с зажимом; 3 пластиковых анкера 8 x 40 мм; 3 винта с шестигранной головкой с канавкой 6 x 50 мм, хромированные; 3 шайбы, хромированные; 1 торцовый ключ SW 2,5 мм; 1 воздухоотводчик 1/2"	Стандартный цвет	923021	108,03	Zehnder Forma Spa
	Специальный цвет	923029	231,09	
	Хромированное исполнение	923028	244,83	
Комплект для настенного монтажа 4 настенных кронштейна в виде цилиндров (50 мм) с резьбовым штырем; 4 фиксатора (25 мм) с резьбой; 4 пластиковых анкера 8 x 40 мм; 4 винта с шестигранной головкой с канавкой 10 x 45 мм, хромированные; 4 шайбы, хромированные; 1 воздухоотводчик 1/2", хромированный; 1 заглушка 1/2"; инструкция по монтажу	Стандартный цвет	923041	66,40	2-рядные модели Zehnder Forma Spa
	Специальный цвет	923049	132,78	
Комплект для настенного монтажа 4 настенных кронштейна в виде цилиндров (60 мм) с резьбовым штырем; фиксатор (40 мм) со скошенным зажимом; 4 пластиковых анкера 8 x 40 мм; 4 винта с шестигранной головкой с канавкой 10 x 45 мм, хромированные; 4 шайбы, хромированные; 1 торцовый ключ SW 2,5 мм; 1 воздухоотводчик 1/2"	Стандартный цвет	926131	87,81	Zehnder Janda Bow, электрические модели Zehnder Janda Bow
	Специальный цвет	926139	131,66	
	Хромированное исполнение	926138	161,39	
Комплект для настенного монтажа 4 настенных кронштейна в виде цилиндров (40 мм) с резьбовым штырем; фиксатор (32 мм); 4 пластиковых анкера 8 x 40 мм; 4 винта с шестигранной головкой с канавкой 6 x 50 мм, хромированные; 4 шайбы, хромированные; 1 торцовый ключ SW 2,5 мм, 1 воздухоотводчик 1/2"; 2 заглушки 1/2", хромированные; 1 вентиляционный ключ	Стандартный цвет	962071	127,44	Zehnder Metropolitan Spa, Zehnder Metropolitan Bar
	Специальный цвет	962079	206,62	
Комплект для настенного монтажа 4 настенных кронштейна в виде цилиндров (40 мм) с резьбовым штырем; фиксатор (32 мм); 4 пластиковых анкера 8 x 40 мм; 4 винта с шестигранной головкой с канавкой 6 x 50 мм, хромированные; 4 шайбы, хромированные; 1 торцовый ключ SW 2,5 мм	Стандартный цвет	962081	112,50	Электрические модели Zehnder Metropolitan Spa, Zehnder Metropolitan Bar
	Специальный цвет	962089	191,71	
Комплект для настенного монтажа 4 хромированных настенных кронштейна в виде цилиндров (50 мм) с резьбовым штырем; 4 фиксатора (25 мм) с резьбой; 4 пластиковых анкера 8 x 40 мм; 4 винта с шестигранной головкой 10 x 45 мм, хромированные; 4 шайбы, хромированные; воздухоотводчик 1/2"; 1 торцовый ключ SW 2,5 мм; инструкция по монтажу	Хромированное исполнение	926428	197,07	Zehnder Nobis Zehnder Cornwall
		926438	197,10	
Комплект для настенного монтажа 4 настенных кронштейна в виде цилиндров (40 мм) с резьбовым штырем; фиксатор (32 мм); 4 пластиковых анкера 8 x 40 мм; 4 винта с шестигранной головкой с канавкой 6 x 50 мм, хромированные; 4 шайбы, хромированные; воздухоотводчик 1/2"; 1 торцовый ключ SW 2,5 мм; 2 хромированные заглушки 1/2"; 1 ключ для спуска воздуха	Стандартный цвет	952101	127,44	Zehnder Subway
	Специальный цвет	952109	206,62	
	Хромированное исполнение	952108	285,84	
Комплект для настенного монтажа 4 настенных кронштейна в виде цилиндров (60 мм) с резьбовым штырем; фиксатор (32 мм); 4 пластиковых анкера 8 x 40 мм; 4 винта с шестигранной головкой с канавкой 6 x 50 мм, хромированные; 4 шайбы, хромированные; воздухоотводчик 1/2"; 1 торцовый ключ SW 2,5 мм; 2 хромированные заглушки 1/2"; 1 ключ для спуска воздуха	Стандартный цвет	923191	130,42	Zehnder Kazean
	Специальный цвет	923199	211,41	







Настенный монтаж

Описание	Цвет	Артикул	Цена	Модели
Комплект для настенного монтажа 4 настенных кронштейна в виде цилиндров (40 мм) с резьбовым штырем; фиксатор (32 мм); 4 пластиковых анкера 8 x 40 мм; 4 винта с шестигранной головкой с канавкой 6 x 50 мм, хромированные; 4 шайбы, хромированные; 1 торцовый ключ SW 2,5 мм	Стандартный цвет	954101	112,51	Электрические модели Subway
	Специальный цвет	954109	191,73	
	Хромированное исполнение	954108	270,90	
Комплект для настенного монтажа 3 настенных кронштейна в виде цилиндров (60 мм) с резьбовым штырем; фиксатор (40 мм); 3 пластиковых анкера 8 x 40 мм; 3 винта с шестигранной головкой с канавкой 6 x 50 мм, хромированные; 3 шайбы, хромированные; воздухоотводчик 1/2"; 1 торцовый ключ SW 2,5 мм	Стандартный цвет	926021	79,55	Zehnder Toga
	Специальный цвет	926029	139,63	
	Хромированное исполнение	926028	147,94	
Комплект для настенного монтажа 3 настенных кронштейна в виде цилиндров (60 мм) с резьбовым штырем; фиксатор (40 мм); 3 пластиковых анкера 8 x 40 мм; 3 винта с шестигранной головкой с канавкой 6 x 50 мм, хромированные; 3 шайбы, хромированные; 1 торцовый ключ SW 2,5 мм	Стандартный цвет	925021	79,55	Электрические модели Zehnder Toga
	Специальный цвет	925029	139,63	
	Хромированное исполнение	925028	147,94	
Комплект для настенного монтажа 3 настенных кронштейна в виде цилиндров (60 мм) с резьбовым штырем; фиксатор (40 мм); 3 пластиковых анкера 8 x 40 мм; 3 винта с шестигранной головкой с канавкой 6 x 50 мм, хромированные; 3 шайбы, хромированные; воздухоотводчик 1/2"; 1 торцовый ключ SW 2,5 мм	Стандартный цвет	952001	79,55	Zehnder Universal
	Специальный цвет	952009	139,63	
	Хромированное исполнение	952008	147,94	
Комплект для настенного монтажа 4 настенных кронштейна в виде цилиндров (60 мм) с резьбовым штырем; фиксатор (40 мм); 4 пластиковых анкера 8 x 40 мм; 4 винта с шестигранной головкой с канавкой 6 x 50 мм, хромированные; 4 шайбы, хромированные; 1 торцовый ключ SW 2,5 мм	Стандартный цвет	954001	108,03	Электрические модели Zehnder Universal
	Специальный цвет	954009	231,09	
	Хромированное исполнение	954008	244,82	
Комплект для настенного монтажа 3 настенных кронштейна с регулируемым расстоянием до стены; 3 винта с шестигранной головкой с канавкой 6 x 50 мм, хромированные; 1 воздухоотводчик 1/2"	Стандартный цвет	952021	131,84	Zehnder Universal Retrofit, Zehnder Zeno Retrofit
Комплект для настенного монтажа 4 настенных кронштейна в виде цилиндров (40 мм) с резьбовым штырем; фиксатор (32 мм); 4 пластиковых анкера 8 x 40 мм; 4 винта с шестигранной головкой с канавкой 6 x 50 мм, хромированные; 4 шайбы, хромированные; 1 торцовый ключ SW 2,5 мм; воздухоотводчик 1/2"; заглушка 1/2", хромированная; 1 вентильный ключ	Стандартный цвет	928051	124,34	Zehnder Stalox
	Хромированное исполнение	928052	278,86	
Комплект для настенного монтажа 3 настенных кронштейна	Нержавеющая сталь	б/н	по запросу	Zehnder Forma Inox
Комплект для настенного монтажа 4 хромированных настенных кронштейна в виде цилиндров (60 мм) с резьбовым штырем; фиксатор (54 мм); 4 пластиковых анкера 8 x 40 мм; 4 винта с шестигранной головкой с канавкой 6 x 50 мм, хромированные; 4 шайбы, хромированные; 2 воздухоотводчика 1/2"; 1 торцовый ключ SW 2,5 мм	Стандартный цвет	935011	127,44	Zehnder Yucca, Zehnder Yucca Mirror, Zehnder Yucca Star
	Специальный цвет	935019	206,62	
	Хромированное исполнение	935018	285,84	
Комплект для настенного монтажа 4 настенных кронштейна в виде цилиндров (60 мм) с резьбовым штырем; фиксатор (54 мм); 4 пластиковых анкера 8 x 40 мм; 4 винта с шестигранной головкой с канавкой 6 x 50 мм, хромированные; 4 шайбы, хромированные; 1 торцовый ключ SW 2,5 мм	Стандартный цвет	935021	112,51	Электрические модели Zehnder Yucca
	Специальный цвет	935029	191,73	
	Хромированное исполнение	935028	270,90	
Комплект для настенного монтажа 4 настенных кронштейна в виде цилиндров (40 мм) с резьбовым штырем; 4 фиксатора; 4 пластиковых анкера 8 x 40 мм; 4 винта с шестигранной головкой с канавкой 6 x 50 мм; 2 винта с шестигранной головкой M6 x 45, хромированные; 4 шайбы, хромированные; 1 торцовый ключ SW 2,5 мм	Стандартный цвет	935031	197,87	Zehnder Yucca Cover
	Специальный цвет	935039	221,87	
	Хромированное исполнение	935038	229,87	

Настенный монтаж

Описание	Цвет	Артикул	Цена	Модели
Комплект для настенного монтажа 4 настенных кронштейна в виде цилиндров (40 мм) с резьбовым штырем; 4 комбинированных фиксатора; 2 настенных кронштейна с зажимом; 4 пластиковых анкера 8 x 40 мм; 4 винта с шестигранной головкой с канавкой 6 x 50 мм, 2 винта с шестигранной головкой M6 x 45, хромированные; 4 шайбы, хромированные; 1 торцовый ключ SW 2,5 мм	Стандартный цвет Специальный цвет Хромированное исполнение	935041 935049 935048	193,89 209,87 217,87	Электрические модели Zehnder Yucca Cover
Комплект для настенного монтажа 3 настенных кронштейна в комплекте с винтами и анкерами; 1 воздухоотводчик ½"; 1 заглушка ½"	Стандартный цвет	926251	79,33	Zehnder Zeno
Комплект для настенного монтажа 4 настенных кронштейна в комплекте с винтами и анкерами	Стандартный цвет	926321	108,03	Электрические модели Zehnder Zeno
Комплект для настенного монтажа 4 настенных кронштейна в комплекте с винтами и анкерами; 1 воздухоотводчик ½", 1 заглушка ½"	Стандартный цвет	926161	87,81	Zehnder Zeno Bow
Комплект для настенного монтажа 4 кронштейна CVDO, 2 зажима-фиксатора, 4 кронштейна BH	Стандартный цвет Специальный цвет	774401 774409	28,05 73,79	Zehnder Charleston Mirror / Bar
Комплект для настенного монтажа 4 настенных кронштейна в виде цилиндров (60 мм) с резьбовым штырем; 4 фиксатора с резьбой; 4 пластиковых анкера 8 x 40 мм; 4 винта с шестигранной головкой с канавкой 6 x 50 мм, хромированные; 4 шайбы, хромированные; 1 торцовый ключ SW 2,5 мм; дизайнерский воздухоотводчик ½"	Стандартный цвет Специальный цвет	962161 962169	109,65 144,96	Zehnder Vitalo Spa, Zehnder Vitalo Bar
Комплект для настенного монтажа 1 настенный кронштейн в виде цилиндра (60 мм) с резьбовым штырем; 1 фиксатор с резьбой; 1 фиксирующая цепочка; 5 пластиковых анкеров 8 x 40 мм; 5 винтов с шестигранной головкой с канавкой 6 x 50 мм, хромированные; 5 шайб, хромированных; 1 торцовый ключ SW 2,5 мм; 1 дизайнерский воздухоотводчик ½"	Стандартный цвет Специальный цвет	962171 962179	109,65 144,96	Zehnder Vitalo Spa, Zehnder Vitalo Bar с фитингами EasyFit
Комплект для настенного монтажа 4 настенных кронштейна в виде цилиндров (60 мм) с резьбовым штырем; 4 фиксатора с резьбой; 4 пластиковых анкера 8 x 40 мм; 4 винта с шестигранной головкой с канавкой 6 x 50 мм, хромированные; 4 шайбы, хромированные; 1 торцовый ключ SW 2,5 мм	Стандартный цвет Специальный цвет	962181 962189	109,65 144,96	Электрические модели Zehnder Vitalo Spa, Zehnder Vitalo Bar
Комплект для настенного монтажа 4 настенных кронштейна в виде цилиндров (40 мм) с резьбовым штырем; 4 пластиковых анкера 10 x 70 мм; 4 винта с шестигранной головкой с канавкой 6 x 80 мм, хромированные; 4 шайбы, хромированные; 1 торцовый ключ SW 5 мм; 1 вентильный ключ	Стандартный цвет	914671	68,00	Zehnder Fina Bar
Комплект для настенного монтажа 4 настенных кронштейна в виде цилиндров (40 мм) с резьбовым штырем; 4 пластиковых анкера 10 x 70 мм; 4 винта с шестигранной головкой с канавкой 6 x 80 мм, хромированные; 4 шайбы, хромированные; 1 торцовый ключ SW 5 мм	Стандартный цвет	914631	68,00	Электрические модели Zehnder Fina Bar

Дополнительные принадлежности

Описание		Длина, мм ¹⁾	Артикул	Цена,	Модели
Аксессуары премиум-класса для установки на дизайнерских полотенцесушителях					
Держатель для полотенца Высококачественный держатель для полотенца из стали, хромированное исполнение, 1-точечное крепление для L= 295, 395 мм; макс. нагрузка 5 кг 2-точечное крепление для L= 495, 795 мм; макс. нагрузка 10 кг		295	468038	175,26	Zehnder Metropolitan Spa, Zehnder Metropolitan Bar
		395	468048	175,26	
		495	468058	175,26	
		795	468078	209,07	
Крючок для полотенца Комплект из 2 высококачественных крючков для ручных полотенец, материал - сталь, хромированное исполнение, простой монтаж; макс. нагрузка 5 кг			480438	64,06	Zehnder Metropolitan Spa, Zehnder Metropolitan Bar Zehnder Kazeano
Аксессуары премиум-класса для магнитного крепления на дизайнерских полотенцесушителях					
Магнитный держатель для полотенца, из латуни, хромированное исполнение, макс. нагрузка 10 кг		399 (297)	471108	302,14	Zehnder Nova Mirror, Zehnder Roda Twist Spa Air, Zehnder Metropolitan Spa, Zehnder Metropolitan Bar
		432 (330)	471118	315,10	
		531 (429)	471128	346,61	
Магнитный двойной крючок для полотенца, из латуни, хромированное исполнение, макс. нагрузка 5 кг		100	470328	151,98	Zehnder Nova Mirror, Zehnder Roda Twist Spa Air, Zehnder Metropolitan Spa, Zehnder Metropolitan Bar
Стандартные аксессуары для установки на дизайнерских полотенцесушителях					
Держатель для полотенца Модель с латунной штангой и пластиковыми кронштейнами, хромированное исполнение, 2-точечное симметричное крепление; макс. нагрузка 5 кг		357 (297)	472008	75,63	Zehnder Universal, Zehnder Toga
		390 (330)	472018	81,81	
		489 (429)	472028	87,97	
Крючок для полотенца Модель из пластика, хромированное исполнение, 1-точечное крепление; макс. нагрузка 5 кг		60	470308	28,86	Zehnder Yucca, Zehnder Universal, Zehnder Toga, Zehnder Janda Bow, Zehnder Zeno, Zehnder Zeno Bow
Аксессуары для ухода за дизайн-радиаторами					
Щетка из овечьей шерсти Трехпальцевая щетка из натуральной овечьей шерсти для ухода за поверхностью трубчатых полотенцесушителей. Позволяет производить уборку труднодоступных мест.		-	601040	67,86	Zehnder Yucca, Zehnder Universal, Zehnder Toga, Zehnder Janda Bow, Zehnder Zeno, Zehnder Zeno Bow
		-	601020	60,43	

¹⁾ Общая длина кронштейнов у всех моделей указана для наиболее удаленной точки.
Для моделей с 2-точечным креплением указано дополнительное монтажное расстояние.

Электропатроны

Электропатрон WIVAR II

Металлический корпус, одобрен Германской электротехнической ассоциацией (VDE), II класс защиты от брызг IP 64, мощность 300/600/900/1200 Ватт, для подключения в сеть 230-240 Вольт. Запатентованная система защиты от включения при недостаточном уровне теплоносителя.

Резьбовое подключение 1/2" и 3-жильный кабель длиной 1,2 м с евровилкой, предусмотрен плавкий предохранитель.

Поставляется как без пульта дистанционного управления с возможностью ручной регулировки на самом электропатроне (4 программы), так и в комплекте с пультом дистанционного управления (корпус из белого пластика), позволяющим задавать дневную и недельную программу отопления, включать/выключать прибор, выбирать температуру отопления в диапазоне от 35 до 65 °С.

Стандартная поставка – электропатрон белого цвета со светодиодным индикатором, встраиваемым в корпус.

Модель	Номинальная мощность Ватт	Максимальная длина мм	Артикул	Цена €
WIVAR 300	300	360	862522	471,92
WIVAR 600	600	660	862532	493,74
WIVAR 900	900	960	862542	535,73
WIVAR 1200	1200	1260	862552	572,67

Рекомендуется для моделей: Yucca, Yucca Asym, Yucca Mirror, Yucca Cover, Universal, Subway, Janda, Toga, Forma Spa, (информацию о теплоотдаче полотенцесушителей см. страницы с описанием моделей)

Программы, ручная регулировка:

- Поддерживается температура полотенцесушителя около 12 °С
- Поддерживается температура полотенцесушителя около 50 °С
- Поддерживается температура полотенцесушителя около 65 °С
- Таймер. В течение 2 часов поддерживается температура полотенцесушителя около 65 °С

Декоративный цилиндр (кожух) к электропатрону в цвет радиатора

Модель	Изображение	Артикул	Цена, €
Декоративный цилиндр, хромированный		889308	125,97
Декоративный цилиндр, цвет Кат. 1, Кат. 2		889309	100,77

Пульт дистанционного управления Basic RF, размеры 88 x 88 x 21 мм.

Модель	Артикул	Цена, €
Пульт дистанционного управления	895351	243,52

- Защита от замерзания
- Режим поддержания комнатной температуры в заданном режиме
- Таймер. Электропатрон работает с максимальной мощностью в течение заданного времени.
- Недельная программа (режим автоматической работы)
- Специальное приложение для мобильных устройств

T-образный переходник

Для комбинированных моделей полотенцесушителей с нагревательным электропатроном. Служит для вертикальной установки нагревательных электропатронов WIVAR, DBM в полотенцесушителе на «выходе». Отводящая магистраль подключается в этом случае через запорно-регулирующий вентиль.

Модель	Артикул	Цена, €
T-образный переходник, хромированный (WIVAR)	853018	31,84
T-образный короткий переходник, белый (DBM)	853111	30,53
T-образный короткий переходник, хромированный (DBM)	853118	31,84

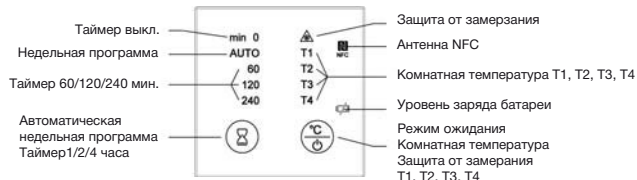
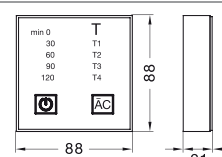
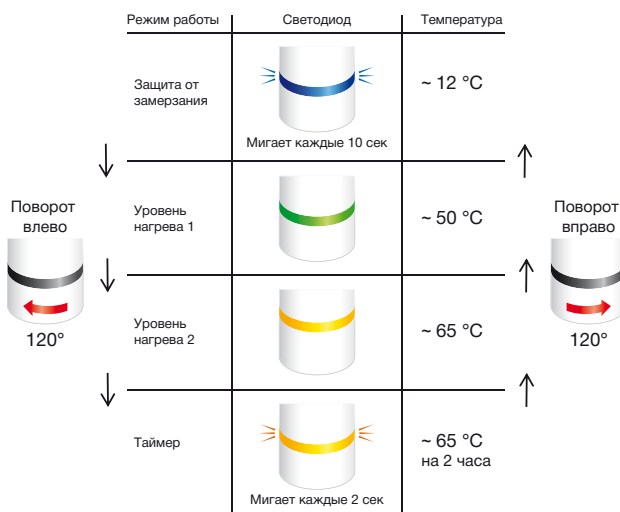

Электроды

Электроды RICA

Класс защиты от брызг IP 65, для подключения в сеть 230 Вольт \pm 10 %. Резьбовое подключение 1/2" и 3-жильный кабель длиной 1,2 м с евровилкой, предусмотрен плавкий предохранитель.

Встроенный контроллер температуры с номинальным значением температуры отопления 70 °С. Предусмотрен плавкий предохранитель-ограничитель. Система защиты от включения при недостаточном уровне теплоносителя отсутствует. (Электроды подлежат замене при перегорании предохранителя-ограничителя. Не подлежит ремонту!)

Модель	Номинальная мощность Ватт	Максимальная длина мм	Артикул	Цена €
RICA 300	300	450	893100	234,21
RICA 600	600	700	893200	247,46
RICA 900	900	900	893300	256,78
RICA 1200	1200	1200	893400	270,13

Рекомендуется для полотенецсушителей: Toqa, Janda Bow (информацию о теплоотдаче полотенецсушителей см. страницы с описанием моделей)

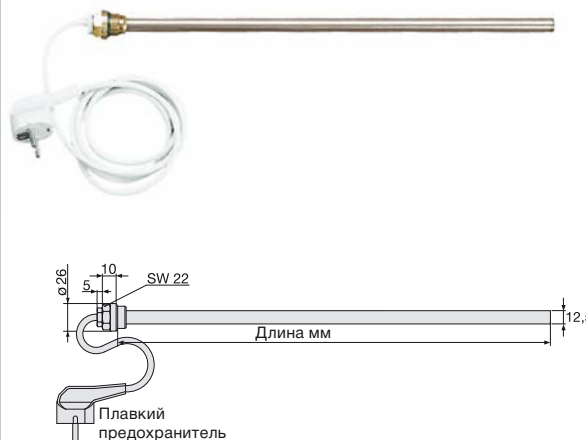

Электроды DBM

Класс защиты от брызг IP 44, для подключения в сеть 230 Вольт \pm 10 %. Резьбовое подключение 1/2" и 3-жильный кабель длиной 1,2 м с евровилкой, предусмотрен плавкий предохранитель. Настройка защиты от замерзания. Средний режим температуры 40-45 °С, максимальная температура поверхности около 70 °С, 2 режима для регулировки среднего температуры от 50 до 70 °С и защитой от замерзания. Программирование режима с интервалом в 24 часа. В комплекте два переходника (цвет: белый и хром), закрывающих место соединения. Диаметр 38 мм для профиля 30 x 30 мм. Для комбинированных исполнений необходимо заказать Т-образный переходник (см. стр. 133)

Модель	Номинальная мощность Ватт	Максимальная длина мм	Артикул	Цена €
DBM 300, белый	300	330	857461	455,95
DBM 300, хром	300	330	857468	535,52
DBM 600, белый	600	480	857481	486,58
DBM 600, хром	600	480	857488	566,13
DBM 900, белый	900	630	857501	578,40
DBM 900, хром	900	630	857508	608,99
DBM 1200, белый	1200	800	857521	608,99
DBM 1200, хром	1200	800	857528	639,55

Рекомендуется для моделей: Toqa, Forma Spa, Janda Bow (информацию о теплоотдаче полотенецсушителей см. страницы с описанием моделей)

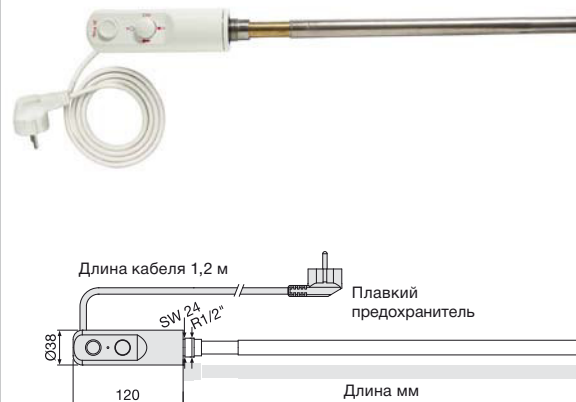

Электроды RACY-K с дистанционным блоком управления (КОМПЛЕКТ)

Металлический корпус, одобрен Германской электротехнической ассоциацией (VDE), класс защиты от брызг IP 44, мощность 300/600/900/1200 Ватт, для подключения в сеть 230-240 Вольт. Запатентованная система защиты от включения при недостаточном уровне теплоносителя. Резьбовое подключение 1/2" и 3-жильный кабель длиной 1,2 м с евровилкой, предусмотрен плавкий предохранитель.









В комплекте предусмотрен блок управления, который имеет возможность работы в Эко-режиме, настройки на недельную программу.

Модель	Номинальная мощность Ватт	Максимальная длина мм	Артикул	Цена €
RACY-K 300, белый	300	330	990181	539,04
RACY-K 300, хром	300	330	990188	702,88
RACY-K 600, белый	600	480	990201	555,42
RACY-K 600, хром	600	480	990208	719,26
RACY-K 900, белый	900	630	990221	620,96
RACY-K 900, хром	900	630	990228	784,80
RACY-K 1250, белый	1250	800	990241	653,73
RACY-K 1250, хром	1250	800	990248	817,57

Рекомендуется для моделей: Janda Bow, Toqa, Forma Spa, Forma Asym (информацию о теплоотдаче полотенецсушителей см. страницы с описанием моделей)





Термостаты и присоединительная арматура

Описание		Цвет	Артикул	Цена,	Модели
Термостат Zehnder «LH2» С жидкостным чувствительным элементом, соответствует нормативам EN 215. Минимальные номинальные значения могут быть изменены и заблокированы в соответствии с индивидуальными требованиями. Номинальный допустимый диапазон от 7 до 28 °С. Предусмотрено нулевое положение. Резьбовое соединение: М 30 x 1,5	 2	Белый Хромированный	819140 819148	39,34 67,78	Для всех типов полотенцесушителей с резьбовым соединением М 30 x 1,5 мм
Термостат Zehnder «DH» С пластиковым чувствительным элементом. Номинальный допустимый диапазон от 7 до 28 °С. Предусмотрено нулевое положение. Резьбовое соединение: М 30 x 1,5	 2	Белый Хромированный	819050 819058	39,34 59,92	
Термостат Zehnder «SH» со встроенным датчиком теплоносителя с жидкостным чувствительным элементом, соответствует нормативам EN 215. Номинальный допустимый диапазон от 7 до 28 °С. Предусмотрено нулевое положение. Резьбовое соединение: М 30 x 1,5	 2	Белый Хромированный Матовая сталь	819080 819088 819082	42,77 60,06 60,06	
Угловой адаптер для термостата М 30 x 1,5	Изображение отсутствует	Белый	819500	15,66	
Вентильная вставка для термостата М 30 x 1,5	Изображение отсутствует	Без предварительной настройки Предварительная настройка значений 1-6 Для точной регулировки Перепутаны подающая и обратная линии	974040 974000 849020 914500	20,08 37,09 37,09 50,29	Для всех типов вентилях серии А и ХЕ (не для Completo)
Воздухоотводчик, никелированный, с самоуплотнением		1/4" 1/2"	816010 816030	4,69 4,69	Для всех полотенцесушителей
Комплект воздухоотводчика, хромированный состоящий из 2 воздухоотводчиков 1/2" с крышкой, вентиляционного ключа и штепсельного ключа	Изображение отсутствует	Хромированный	816508	15,71	
Воздухоотводчик, хромированный		1/2"	816070	7,95	
Заглушка, никелированная, с самоуплотнением		1/2"	974020	2,69	
Заглушка, хромированная, макс. рабочее давление 18 бар		1/2"	974058	7,06	
Присоединительная арматура для полотенцесушителей Zehnder Yucca, никелированное исполнение Для 1-трубных и 2-трубных систем (межосевое расстояние 50 мм); вентиль справа, предустановленный предохранительный клапан, двунаправленный поток, подключение для термостата М 30 x 1,5; угловое подключение 3/4" (наружная резьба), возможность блокировки подающей/обратной магистрали, подключение 1/2" для нагревательного электропатрона слева (для замены требуется снять фитинг); присоединительная арматура предназначена для подключения к 2-трубной системе отопления, для эксплуатации в 1-трубных системах необходимо открыть байпас; в стандартном исполнении комплектуется декоративной крышкой в цвет полотенцесушителя, комплектация термостатом за дополнительную плату; макс. рабочее давление 10 бар. Присоединительная арматура для комбинированных моделей полотенцесушителей (удлиненная декоративная крышка). Термоголовка не входит в комплект.		Стандартный цвет Специальный цвет Хромированное исполнение	976031 976039 976038	193,84 262,00 325,19	Для Zehnder Yucca в комбинированном исполнении
Присоединительная арматура для водяных моделей полотенцесушителей (короткая декоративная крышка). Термоголовка не входит в комплект.		Стандартный цвет Специальный цвет Хромированное исполнение	976021 976029 976028	193,84 207,74 257,42	Для Zehnder Yucca в водяном исполнении
Присоединительная арматура для полотенцесушителей Zehnder Yucca, никелированное исполнение		Без декоративной крышки	976103	146,54	

Если не указано иное, все фитинги и пр. оборудование рассчитано на эксплуатацию при максимальной температуре 110 °С и рабочем давлении 10 бар

Запорно-регулирующая арматура

Описание		Цвет	Артикул	Цена,	Модели
Термовентиль серии AV6, предварительно настроенный Угловой 1/2", замена вентильной вставки осуществляется без слива системы. Никелированное исполнение; резьбовое соединение для термостата М 30 x 1,5; макс. рабочая температура 120 °С; макс. рабочее давление 10 бар		Никелированное исполнение	835100	36,30	Для всех типов полотенцесушителей с внутренней резьбой 1/2"
Проходной 1/2", резьбовое соединение для термостата М 30 x 1,5; макс. рабочая температура 120 °С; макс. рабочее давление 10 бар		Никелированное исполнение	853100	33,97	
Осевой 1/2", резьбовое соединение для термостата М 30 x 1,5; макс. рабочая температура 120 °С; макс. рабочее давление 10 бар		Никелированное исполнение	850100	40,02	
Угловой, трехосевой, правое присоединение, 1/2", резьбовое соединение для термостата М 30 x 1,5; макс. рабочая температура 120 °С; макс. рабочее давление 10 бар		Никелированное исполнение	829100	46,32	
Угловой, трехосевой, левое присоединение, 1/2", резьбовое соединение для термостата М 30 x 1,5; макс. рабочая температура 120 °С; макс. рабочее давление 10 бар		Никелированное исполнение	832100	46,32	
Запорно-регулирующий вентиль Combi 3 Угловой, 1/2", наружная резьба, предварительно настроенный для отключения, заполнения и опорожнения отопительного прибора. Никелированное исполнение, макс. рабочая температура 120 °С; макс. рабочее давление 10 бар		Никелированное исполнение	838000	24,58	
Проходной 1/2"; макс. рабочая температура 120 °С; макс. рабочее давление 10 бар		Никелированное исполнение	858000	24,58	
Термовентиль тип ХЕ Угловой 1/2", эксклюзивный современный дизайн. Резьбовое соединение для термостата М 30 x 1,5 (термостат перпендикулярно стене)	 1	Белый Хромированный Матовая сталь	628111 628128 628122	191,02 191,02 191,02	
Проходной, 1/2", наружная резьба, резьбовое соединение для термостата М 30 x 1,5	 1	Белый Хромированный	628211 628228	191,02 191,02	
Угловой, трехосевой, левое присоединение, 1/2", наружная резьба, резьбовое соединение для термостата М 30 x 1,5 (термостат справа). На рисунке изображена модель с левосторонним подключением.	 1	Белый Хромированный	832001 832008	244,93 244,93	
Угловой, трехосевой, правое присоединение, 1/2", наружная резьба, резьбовое соединение для термостата М 30 x 1,5 (термостат слева)	 1	Белый Хромированный	829001 829008	244,93 244,93	
Запорно-регулирующий вентиль тип ХЕ Угловой 1/2", наружная резьба, эксклюзивный современный дизайн.	 3	Белый Хромированный Матовая сталь	632111 632128 632122	191,02 191,02 191,02	
Эксклюзивный запорно-регулирующий вентиль, проходной 1/2", наружная резьба	 3	Белый Хромированный	632211 632228	191,02 191,02	

Если не указано иное, все фитинги и пр. оборудование рассчитано на эксплуатацию при максимальной температуре 110 °С и рабочем давлении 10 бар

Аксессуары Zehnder

Мелочи, которые облегчают жизнь. Держатели и крючки для полотенец – аксессуары Zehnder, соответствующие стилю полотенцесушителей, помогут Вам навести порядок в ванной.

А благодаря щетке из овечьей шерсти Zehnder все мгновенно засверкает.

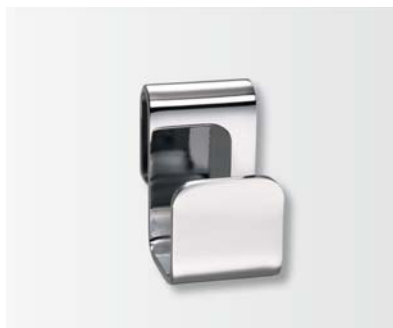

Крючок для полотенца



Держатель для полотенца



Крючок для полотенца



Держатель для полотенца



Магнитный крючок для полотенца



Магнитный держатель для полотенца



Щетка для чистки из овечьей шерсти

Комплектация водяных полотенцесушителей

Стандартная комплектация

- Полотенцесушитель
- Крепление в цвет прибора
- Воздухоотводчик ½"
- Заглушка ½"
- Подключение 2 x ½"
- Упаковка

Дополнительно



3

3

1. Для того, чтобы подключить полотенцесушитель к воде без возможности регулировать теплоотдачу, необходимо использовать два вентиля одного артикула **(3)**

2. Для того, чтобы подключить полотенцесушитель к воде и регулировать теплоотдачу, необходимо использовать **ТРИ дополнительных артикула** (см. стр. 135, 137)

1

Термостатический вентиль Ø ½" на подающую линию под термостат (термостатическую головку) M 30 x 1,5.
(см. стр. 137)

2





Термостат M 30 x 1,5 (устанавливается на термостатический вентиль).
Допускается возможность использования термостатов других производителей.
(см. стр. 135)

3

Запорно-регулирующий вентиль Ø ½" на обратную линию.
(см. стр. 137)

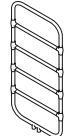

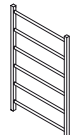
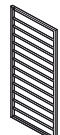
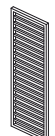



Полотенцесушители Zehnder для эксплуатации в системах горячего водоснабжения (ГВС)

Модель	Материал	Рабочее давление	Варианты покрытия	Электрическое исполнение
 Zehnder Yucca Star	Сантехническая латунь	12 бар	Все цвета, хром	Нет
 Zehnder Nobis	Сантехническая латунь	12 бар	Хром	Возможно (электропатрон DBM с ручной регулировкой)
 Zehnder Vitalo Bar	Медь	10 бар (6 бар)	Все цвета, анодированный алюминий	Возможно (электропатрон с блоком управления)
 Zehnder Vitalo Spa	Медь	10 бар (6 бар)	Все цвета, анодированный алюминий	Возможно (электропатрон с блоком управления)
 Zehnder Stalox	Нержавеющая сталь	12 бар	Белый цвет RAL 9016, полированная блестящая нержавеющая сталь	Нет
 Zehnder Subway Inox	Нержавеющая сталь	12 бар	Шлифованная матовая нержавеющая сталь	Возможно (электропатрон RACY-S с блоком управления)
 Zehnder Quaro Inox	Нержавеющая сталь	8 бар	Шлифованная матовая нержавеющая сталь	Нет
 Zehnder Forma Inox	Нержавеющая сталь	12 бар	Шлифованная матовая нержавеющая сталь	Нет

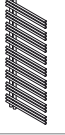
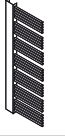
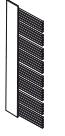
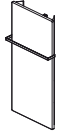

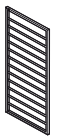
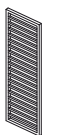
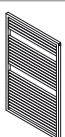





Полотенцесушители Zehnder для эксплуатации в закрытых системах отопления

Модель	Материал	Рабочее давление	Варианты покрытия	Электрическое исполнение
 Zehnder Yucca	Сталь	12 бар	Все цвета, хром (не все размеры)	Возможно (электропатрон WIVAR с блоком управления)
 Zehnder Yucca Asym	Сталь	12 бар	Все цвета, хром (не все размеры)	Возможно (электропатрон WIVAR с блоком управления)
 Zehnder Yucca Cover	Сталь	12 бар	Все цвета, хром	Возможно (электропатрон WIVAR с блоком управления)
 Zehnder Yucca Mirror	Сталь	12 бар	Все цвета, хром	Возможно (электропатрон WIVAR с блоком управления)
 Zehnder Fina Bar	Сталь	8 бар	Все цвета	Возможно (электропатрон с блоком управления)
 Zehnder Metropolitan Bar	Сталь	4 бар	Все цвета	Возможно (электропатрон RACY-S с блоком управления)
 Zehnder Metropolitan Spa	Сталь	4 бар	Все цвета	Возможно (электропатрон RACY-S с блоком управления)
 Zehnder Subway	Сталь	12 бар	Все цвета, хром	Возможно (электропатрон RACY-S с блоком управления)
 Zehnder Quaro	Сталь	8 бар	Все цвета, хром	Возможно (электропатрон RACY-S с блоком управления)
 Zehnder Universal	Сталь	12 бар	Все цвета, хром (не все размеры)	Возможно (электропатрон WIVAR с ручной регулировкой)
 Zehnder Kazeane	Сталь	4 бар	Все цвета	Нет



Полотенцесушители Zehnder для эксплуатации в закрытых системах отопления

Модель	Материал	Рабочее давление	Варианты покрытия	Электрическое исполнение
 Zehnder Toga	Сталь	12 бар	Все цвета, хром (не все размеры)	Возможно (электропатрон DBM с ручной регулировкой или RASY-C с блоком управления)
 Zehnder Forma Spa	Сталь	12 бар	Все цвета, хром (не все размеры)	Возможно (электропатрон DBM с ручной регулировкой или RASY-C с блоком управления)
 Zehnder Forma Asym	Сталь	12 бар	Все цвета, хром (не все размеры)	Возможно (электропатрон DBM с ручной регулировкой или RASY-C с блоком управления)
 Zehnder Aura	Сталь	8 бар	Белый цвет RAL 9016, хром	Нет
 Zehnder Aura Bow	Сталь	8 бар	Белый цвет RAL 9016, хром	Нет
 Zehnder Zeno	Сталь	12 бар	Белый цвет RAL 9016	Возможно (электропатрон DBM с ручной регулировкой)
 Zehnder Zeno Bow	Сталь	12 бар	Белый цвет RAL 9016	Только комбинированное (вода/электрика)
 Zehnder Charleston Bar	Сталь	10 бар	Все цвета	Нет
 Zehnder Roda Spa Asym	Сталь	4 бар	Все цвета	Нет



Электрические полотенцесушители Zehnder

Модель	Мощность, Ватт	Регулировка	Варианты покрытия
 Zehnder Zenia NEW	Стеклопанель 225 Тепловентилятор 1000	Панель управления с модулем Bluetooth	Белый, черный (верхняя стеклянная панель и стеклянная дверца с подогревом в одном цвете)
 Zehnder Roda Twist Spa Air	Электропатрон в зависимости от модели 500, 750, 1000 Тепловентилятор 1000	Инфракрасный блок дистанционного управления	Все цвета

Гарантия производителя

Гарантийный период

для водяных моделей полотенцесушителей



2 (два) года

Гарантийный период

для электрических/комбинированных
моделей полотенцесушителей



1 (один) год

Размещение электрооборудования в ваннных комнатах

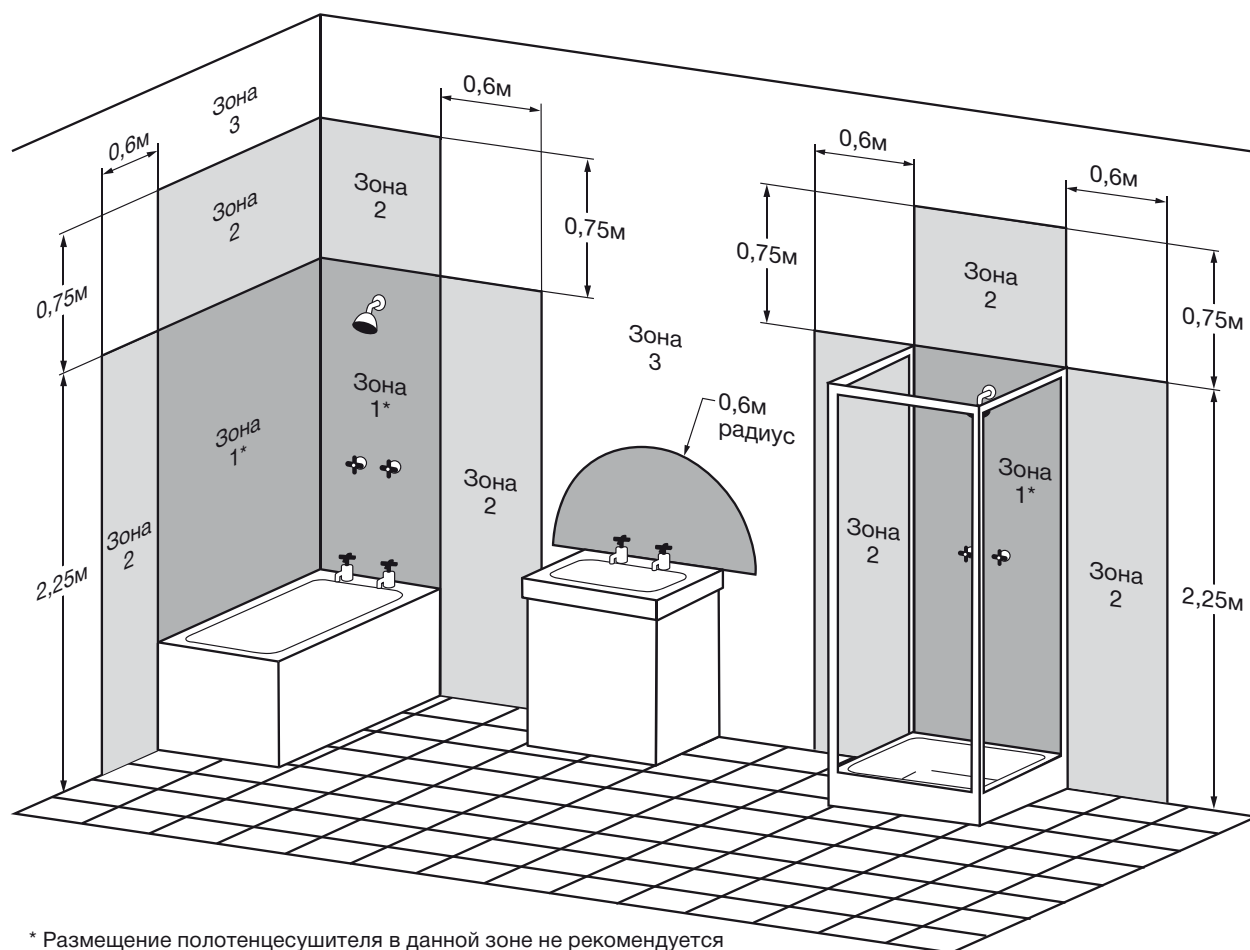

Размещение электрооборудования в ваннных комнатах

Ванная комната разделяется на зоны в соответствии с уровнем риска. Для каждой зоны имеются требования, касающиеся установки в ней электрооборудования.

- Зона 0:** пространство внутри ванны, раковины или душевого поддона. Не рекомендуется располагать полотенцесушитель в данной зоне.
- Зона 1:** область высотой 2,25 м от душевого поддона или днища ванны. При отсутствии разбрызгивания воды минимальный уровень защиты IPX4. В случае разбрызгивания воды следует установить защиту уровня IPX5.
- Зона 2:** область, простирающаяся на 0,6 м от зоны 1 и зона радиусом 0,6 м над раковиной. Минимальный уровень защиты для данной зоны IPX4.
- Зона 3:** область вне зон 1 и 2. Могут быть использованы более низкие уровни IP защиты при условии, что для чистки данной области не будут использованы водяные струи.

IP класс: «X» обозначает уровень защиты от пылевых частиц, Цифра показывает уровень герметичности.

IPX5: защита от водяных струй низкого давления.

IPX4: защита от разбрызгивания воды.

Все электрические полотенцесушители Zehnder имеют класс защиты IPX4 и выше.

Приведенная диаграмма несет рекомендательный характер.

Для получения детальной информации консультируйтесь со специалистами.

Таблица пересчета, коэффициент f_1

t_1	t_2	t_r	n	70			65			60			55			50			45				
				1,25	1,30	1,35	1,25	1,30	1,35	1,25	1,30	1,35	1,25	1,30	1,35	1,25	1,30	1,35	1,25	1,30	1,35		
90	10			1,516	1,542	1,568	1,499	1,462	1,483	1,363	1,380	1,397	1,283	1,296	1,309	1,201	1,210	1,219	1,117	1,122	1,127		
	15			1,380	1,398	1,416	1,311	1,319	1,333	1,228	1,238	1,248	1,149	1,155	1,162	1,067	1,070	1,073	0,982	0,981	0,981		
	18			1,300	1,313	1,327	1,229	1,235	1,245	1,148	1,155	1,161	1,069	1,072	1,075	0,987	0,987	0,986	0,902	0,898	0,894		
	20			1,247	1,258	1,269	1,175	1,180	1,187	1,096	1,100	1,104	1,017	1,017	1,018	0,935	0,932	0,930	0,849	0,843	0,838		
	22			1,194	1,202	1,211	1,122	1,125	1,130	1,043	1,045	1,047	0,964	0,963	0,962	0,882	0,878	0,874	0,796	0,789	0,781		
24			1,142	1,148	1,154	1,069	1,071	1,073	0,992	0,991	0,991	0,913	0,909	0,906	0,830	0,824	0,818	0,743	0,734	0,726			
85	10			1,454	1,476	1,498	1,387	1,398	1,416	1,305	1,319	1,333	1,228	1,238	1,248	1,149	1,155	1,162	1,067	1,070	1,073		
	15			1,319	1,334	1,349	1,251	1,258	1,269	1,172	1,180	1,187	1,096	1,100	1,104	1,017	1,017	1,018	0,935	0,932	0,930		
	18			1,240	1,251	1,261	1,171	1,175	1,182	1,094	1,098	1,102	1,017	1,018	1,019	0,939	0,936	0,934	0,856	0,851	0,846		
	20			1,187	1,196	1,204	1,118	1,121	1,125	1,042	1,044	1,045	0,966	0,964	0,963	0,887	0,883	0,878	0,804	0,797	0,790		
	22			1,135	1,141	1,147	1,065	1,067	1,069	0,991	0,990	0,990	0,915	0,911	0,908	0,836	0,830	0,824	0,753	0,744	0,736		
24			1,084	1,087	1,091	1,013	1,013	1,014	0,941	0,937	0,935	0,864	0,859	0,854	0,785	0,777	0,770	0,701	0,691	0,682			
80	10			1,391	1,409	1,428	1,325	1,334	1,349	1,247	1,258	1,269	1,172	1,180	1,187	1,096	1,100	1,104	1,017	1,017	1,018		
	15			1,258	1,269	1,281	1,191	1,196	1,204	1,116	1,121	1,125	1,042	1,044	1,045	0,966	0,964	0,963	0,887	0,883	0,878		
	18			1,179	1,187	1,195	1,111	1,114	1,119	1,038	1,040	1,041	0,965	0,964	0,962	0,889	0,885	0,881	0,810	0,803	0,797		
	20			1,127	1,133	1,138	1,059	1,061	1,063	0,987	0,987	0,986	0,914	0,911	0,908	0,839	0,833	0,827	0,759	0,751	0,743		
	22			1,076	1,097	1,082	1,008	1,008	1,008	0,937	0,934	0,932	0,864	0,859	0,854	0,788	0,781	0,773	0,709	0,699	0,690		
24			1,025	1,026	1,027	0,956	0,955	0,954	0,887	0,883	0,878	0,814	0,808	0,801	0,739	0,730	0,721	0,659	0,648	0,637			
75	10			1,326	1,342	1,357	1,262	1,269	1,281	1,187	1,196	1,204	1,116	1,121	1,125	1,042	1,044	1,045	0,966	0,964	0,963		
	15			1,195	1,204	1,212	1,130	1,130	1,138	1,058	1,061	1,036	0,987	0,987	0,986	0,914	0,911	0,908	0,839	0,833	0,827		
	18			1,118	1,122	1,127	1,051	1,053	1,055	0,982	0,981	0,981	0,912	0,908	0,905	0,839	0,833	0,827	0,763	0,755	0,747		
	20			1,066	1,069	1,072	1,000	1,000	1,000	0,932	0,929	0,927	0,862	0,857	0,852	0,789	0,782	0,775	0,714	0,704	0,695		
	22			1,016	1,016	1,017	0,949	0,948	0,946	0,882	0,878	0,874	0,813	0,806	0,799	0,740	0,732	0,723	0,665	0,654	0,643		
24			0,966	0,964	0,963	0,899	0,897	0,893	0,833	0,827	0,821	0,764	0,756	0,748	0,692	0,682	0,672	0,616	0,604	0,592			
70	10						1,198	1,204	1,212	1,127	1,133	1,138	1,058	1,061	1,063	0,987	0,987	0,986	0,914	0,911	0,908		
	15						1,068	1,069	1,072	1,000	1,000	1,000	0,932	0,929	0,927	0,862	0,857	0,852	0,789	0,782	0,775		
	18						0,991	0,990	0,990	0,925	0,922	0,919	0,858	0,853	0,847	0,788	0,781	0,773	0,716	0,707	0,697		
	20						0,940	0,939	0,936	0,876	0,871	0,867	0,809	0,802	0,795	0,740	0,731	0,722	0,668	0,657	0,646		
	22						0,890	0,887	0,883	0,827	0,821	0,815	0,761	0,752	0,744	0,692	0,682	0,672	0,620	0,608	0,596		
24						0,840	0,837	0,831	0,779	0,771	0,763	0,713	0,703	0,694	0,644	0,633	0,622	0,572	0,560	0,547			
65	10												1,066	1,069	1,072	1,000	1,000	1,000	0,932	0,929	0,927		
	15												0,941	0,936	0,936	0,876	0,871	0,867	0,809	0,802	0,795		
	18												0,867	0,862	0,857	0,803	0,796	0,789	0,737	0,728	0,719		
	20												0,818	0,812	0,805	0,755	0,746	0,738	0,689	0,679	0,669		
	22												0,770	0,762	0,755	0,707	0,698	0,688	0,642	0,631	0,620		
24												0,723	0,714	0,705	0,661	0,650	0,639	0,596	0,584	0,572			
60	10															0,941	0,939	0,936	0,876	0,871	0,867		
	15															0,818	0,812	0,805	0,755	0,746	0,738		
	18															0,747	0,738	0,729	0,684	0,674	0,664		
	20															0,700	0,690	0,680	0,638	0,626	0,615		
	22															0,653	0,642	0,631	0,592	0,579	0,567		
24															0,607	0,595	0,584	0,546	0,533	0,521			
55	10																	0,818	0,812	0,805	0,755	0,746	0,738
	15																	0,700	0,690	0,680	0,638	0,626	0,615
	18																	0,630	0,619	0,607	0,569	0,556	0,544
	20																	0,585	0,572	0,560	0,524	0,511	0,498
	22																	0,540	0,527	0,514	0,480	0,466	0,453
24																	0,496	0,482	0,469	0,437	0,422	0,409	

Значения коэффициента f_1 для пересчета теплоотдачи при стандартной температуре 75/65/20 °C для других рабочих температур: $\Phi = \Phi_s \cdot f_1$

Значение коэффициента зависит от модели и типа полотенцесушителя и поэтому указана в приведенной таблице отдельно для каждой модели. Рассчитать коэффициент, отсутствующий в таблице, можно методом интерполяции или согласно приведенной ниже формуле. Для приблизительных расчетов можно принять значение коэффициента 1,3.

Примеры расчета мощности полотенцесушителей

$$\Phi = \Phi_s \times f_1 \quad \text{или} \quad \Phi = \Phi_s \times \left(\frac{\Delta t}{\Delta t_n} \right)^n$$

$$\text{при } \Delta t = \frac{(t_1 - t_r) - (t_2 - t_r)}{\ln \left(\frac{t_1 - t_r}{t_2 - t_r} \right)} = \frac{t_1 - t_2}{\ln \left(\frac{t_1 - t_r}{t_2 - t_r} \right)}$$

Пример: полотенцесушитель Zehnder Yucca

Какая теплоотдача будет при рабочей температуре 60/40/24 °C?

Модель YSD 80-130; $\Phi_s = 1024$ Вт, экспонента $n = 1,30$
 $t_1 = 60$ °C, $t_2 = 45$ °C, $t_r = 24$ °C

Значение f_1 согласно таблице: $f_1 = 0,469$

$$\Phi = \Phi_s \times f_1 = 1024 \text{ Вт} \times 0,469 = 480 \text{ Вт}$$

Предметный указатель

Комплект поставки

Комплект поставки для полотенцесушителя в стандартном исполнении указан в разделе «Описание модели».

Специальный цвет

Полотенцесушители Zehnder могут быть изготовлены в любом цвете. Цветовая гамма Zehnder включает в себя разнообразные цвета стандартов RAL и NCS-S. Возможно также исполнение полотенцесушителей с антимикробным покрытием. В стандартном исполнении полотенцесушители Zehnder поставляются в цвете RAL 9016 (Белый). По индивидуальному заказу прибор может быть окрашен в один из 21 цветов категории 1 (стоимость см. в соответствующей таблице) или в цвет категории 2. Возможно также исполнение в цветах с эффектом металлического блеска, «металлик», «нержавеющая сталь» и в хромированном исполнении. Более подробную информацию см. в разделе «Исполнение в цвете RAL».

Номинальная теплоотдача

Номинальная теплоотдача полотенцесушителя определяется независимой лабораторией при проведении испытаний в соответствии с нормативами EN 442 при номинальной рабочей температуре 75/65/20 °C. Пересчет номинальной теплоотдачи для других рабочих температур производится согласно нормативам EN 12831. Для удобства наряду с номинальной теплоотдачей указывается теплоотдача для наиболее часто встречающейся рабочей температуры:

- 70/55/24 °C
- 55/45/24 °C

Номинальный расход теплоносителя q_{ms}

При температуре теплоносителя на подающей магистрали 75 °C (условия номинальной теплоотдачи) номинальный расход теплоносителя q_{ms} дает перепад температур 10 K.

$$q_{ms} = \frac{\Phi}{c_p(t_1 - t_2)} \quad c_p \approx 4187 \frac{\text{J}}{\text{kg} \cdot \text{K}}$$

При температуре теплоносителя на подающей и отводящей магистрали, отличной от 75/65 °C, реальный расход теплоносителя q_m полотенцесушителя может значительно отличаться от номинального расхода q_{ms} .

Пример

Zehnder Universal

$\Phi_s = 1093$ Вт (при 55/45/24: 475 Вт)

Модель HU-180-60

Температуры: 55/40/24 °C

$$q_m = \frac{475}{4187(55 - 40)} \quad q_m = 0.0075 \text{ kg/s} \approx 27.2 \text{ kg/h}$$

Реальный расход теплоносителя q_m в этом случае составляет:

$$q_m \text{ in } \% = \frac{q_m}{q_{ms}}$$

$$q_m \text{ in } \% = \frac{27.2}{94.0}$$

$$q_m \text{ in } \% = 29\% \text{ von } q_{ms} > 27\%$$

Минимальное значение, указанное в таблице: 27%.

Полученный при решении примера результат отвечает минимально определенному значению; см. раздел «Минимальные расходы теплоносителя».

Хранение

Для продолжительного или кратковременного хранения полотенцесушителя Zehnder следует использовать сухие не содержащие химических веществ помещения.

Защита поверхности

Мы рекомендуем устанавливать в помещениях с повышенной влажностью или с химически агрессивной средой оцинкованные модели полотенцесушителей. Цинкование и последующая окраска порошковой эмалью надежно защищают прибор от коррозии. Возможность нанесения цинкового покрытия зависит от геометрии модели. Более подробная информация – по запросу.

Рабочая температура

Под «рабочей» понимаем температуру, при которой работает система водяного отопления (температура теплоносителя в подающей магистрали, температура теплоносителя в обратной магистрали, комнатная температура).

Технические характеристики

Указанные в документации значения актуальны на дату опубликования. Возможны изменения при модификации оборудования.

Испытательное давление

Перед отправкой заказчику каждый полотенцесушитель проходит опрессовку давлением, которое в 1,3 раза превышает рабочее давление. Модели в специальном исполнении, для которого не указано специальное рабочее давление, имеют рабочее давление как модели в стандартном исполнении.

Теплоотдача Φ

Номинальная теплоотдача полотенцесушителей составляет:

$$\Phi = K_M \cdot \Delta T^n$$



Стандарты EN 442 описывают процедуру проведения тестовых испытаний и методы измерения при проведении лабораторных исследований. Эти единые общеевропейские стандарты заменили собой разрозненные национальные стандарты, действовавшие в отдельных странах.

В соответствии с новыми стандартами EN 442 избыточная температура рассчитывается логарифмическим методом на основе значений температуры теплоносителя в подающей и обратной магистрали, а также температуры комнатного воздуха.

$$\Delta T = \frac{t_1 - t_2}{\ln\left(\frac{t_1 - t_r}{t_2 - t_r}\right)}$$

Избыточная температура ΔT :

Теплоотдача при избыточной температуре, когда ΔT отличается от номинального $\Delta T = 50$ K, может быть определена по формуле:

$$\Phi = \Phi_s \left(\frac{\Delta T \text{ K}}{50 \text{ K}}\right)^n$$

Предметный указатель

Пример расчета теплоотдачи Ф:

$$\Phi_S = 1024 \text{ W}$$

$$n = 1,30 = \text{Exponent}$$

$$t_1 = 60 \text{ }^\circ\text{C}$$

$$t_2 = 40 \text{ }^\circ\text{C}$$

$$t_r = 24 \text{ }^\circ\text{C}$$

$$\Delta T = \frac{60-40}{\ln\left(\frac{60-24}{40-24}\right)} = 24,7\text{K}$$

$$\Phi = 1024 \text{ W} \left(\frac{24,7\text{K}}{50\text{K}}\right)^{1,30} = 1024 \text{ W} \cdot 0,40 = 409 \text{ W}$$

см. также раздел «Номинальная теплоотдача»

Допуски

Все указанные размеры даны без учета допусков, принятых в отрасли и обусловленных технологией производства. Возможные отклонения соответствуют разрешенным допускам, регламентированным нормативом EN 442. Максимальные допуски должны быть учтены при сборке, подключении и монтаже оборудования. Мы оставляем за собой право вносить изменения в техническую документацию для улучшения качества продукции.

Гарантийные обязательства для Украины

Гарантийные обязательства распространяются на отопительные приборы, фирменные запасные части, комплектующие и аксессуары, приобретенные у официальных Партнеров Zehnder Group в Украине, и используемые Покупателем на ее территории.

Гарантийные периоды исчисляются с даты продажи, указанной в чеке, счете, договоре при условии надлежащего хранения, транспортировки, соблюдения инструкций по монтажу и правил эксплуатации.

Zehnder Group в Украине устанавливает следующие гарантийные периоды на отопительные приборы, комплектующие и аксессуары при выполнении всех вышеперечисленных условий:

Стальные радиаторы Charleston	2 (два) года
Стальные радиаторы Excelsior, Kleo	2 (два) года
Стальные конвекторы Stratos, Radiavector	2 (два) года
Стальные отопительные панели Metropolitan, Nova, Radiapanel, Plano, P25	2 (два) года
Водяные дизайнерские полотенцесушители из стали	2 (два) года
Водяные дизайнерские полотенцесушители из нержавеющей стали и латуни	2 (два) года
Электрические дизайнерские полотенцесушители из стали, нержавеющей стали и латуни	1 (один) год
Комбинированные исполнения* дизайнерских полотенцесушителей из стали, нержавеющей стали и латуни	1 (один) год
Комплектующие и аксессуары	1 (один) год

* Исполнения отопительных приборов, работающих в режиме «вода-электрика»

Условия эксплуатации

Отопительные приборы, изготовленные из стали, должны быть установлены исключительно в закрытой системе отопления.

В течение всего периода эксплуатации система отопления должна быть заполнена теплоносителем в соответствии с Европейскими нормами VDI2035.

Для помещений с агрессивной или постоянной влажной средой (например, бассейны, сауны) необходимо применять оцинкованные исполнения отопительных приборов, изготовленных из стали.

В системе отопления с высоким давлением необходимо применять отопительные приборы в исполнении на повышенное давление.

Монтаж отопительных приборов рекомендуется производить в соответствии с прилагаемыми к ним инструкциями Производителя.

Рабочие параметры отопительных приборов (давление, температура) указаны в официальной технической документации Производителя в соответствии с серией (моделями) изделий.

Гарантийные обязательства аннулируются в случае:

- установки отопительных приборов, изготовленных из стали, в открытую систему отопления или систему горячего водоснабжения (ГВС);
- установки отопительных приборов, изготовленных из стали без оцинкования, в помещениях с агрессивной или постоянной влажной средой (например, бассейны, сауны);
- использования отопительных приборов в качестве элементов заземления;
- самостоятельного заполнения теплоносителем электрических отопительных приборов;
- самостоятельного изменения уровня теплоносителя в электрических отопительных приборах;
- самостоятельной замены электропатронов в электрических отопительных приборах;
- перепадов (скачков) напряжения в электросети;
- несоответствия рекомендуемых месторасположений электрических подключений;
- использования отопительных приборов не по их прямому назначению.



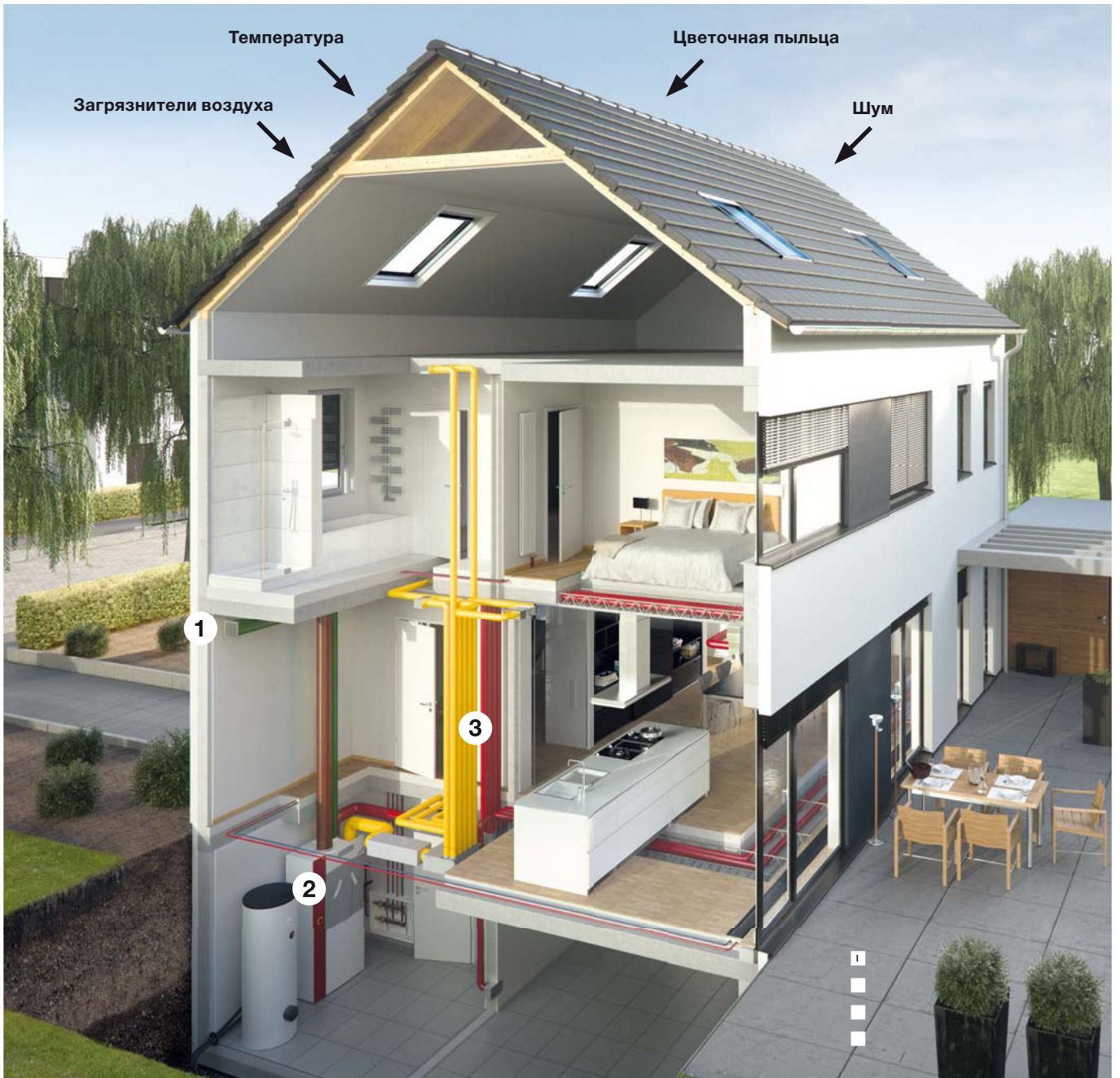

Zehnder OnFloor и InFloor – эффективность и гигиена

Доступно два варианта для распределения воздуха. В обоих случаях распределение объема воздуха регулируется в соответствии с необходимостью. Характерными признаками для этих двух вариантов являются несложная интеграция и быстрый монтаж. В системе Zehnder OnFloor свежий воздух подается через запатентованные плоские овальные каналы с внутренней оболочкой Clinside, которые прокладываются поверх бетонной стяжки, на уровне слоя изоляции. Система Zehnder InFloor функционирует по аналогичному принципу, только в данном случае прокладка круглых воздухопроводов выполняется в бетонной стяжке.

Система распределения воздуха OnFloor

(поверх бетонной стяжки)



- Напольное покрытие
- Стяжка
- Звукоизоляционный слой
- Слой изоляции
- Плоский воздуховод Zehnder ComfoTube flat 51**
- Бетонная стяжка

Система распределения воздуха InFloor

(в бетонной стяжке)



- Напольное покрытие
- Стяжка
- Звукоизоляционный слой
- Слой изоляции
- Бетонная стяжка
- Круглый воздуховод Zehnder ComfoTube**

- Гибкая труба овального сечения (h=51 мм) – простой монтаж (OnFloor)
- Простой монтаж за счет гибких воздухопроводов круглого сечения (InFloor)
- Высококачественный, абсолютно безвредный полимерный материал (HDPE)
- Гладкая внутренняя поверхность Clinside
- Централизованно и автономно регулируемый объем вентилируемого воздуха
- Минимальные потери давления воздуха
- Простота в очистке



Чистота за счет Clinside:

Гладкая внутренняя поверхность предотвращает скопление пыли. Очистку можно выполнить без затруднений.

Подтвержденная сертификатами гигиеничность



Рекомендовано Институтом Гигиены

Zehnder Comfosystems

Преимущества

- Всегда свежий воздух в помещении
- Сокращение потребления энергии за счет использования технологии рекуперации тепла
- Исключение риска появления плесени и грибка
- Здоровый микроклимат
- Защита от уличного шума



Вентиляционная установка Zehnder ComfoAir Q

- Производительность: до 600 м³/ч
- Более 90% рекуперации тепла
- Малошумные и энергоэффективные вентиляторы
- Встроенные фильтры
- Встроенный модулируемый байпас
- Возможность управления через мобильное приложение



Компактные вентиляционные установки Zehnder ComfoAir 70

- Высокоэффективный компактный теплообменник
- Легкий монтаж
- Простое управление
- Возможность подачи воздуха в соседнее помещение



Декоративные решетки Zehnder

- Удостоенный премии дизайн
- Подходят для различных интерьеров
- Модельный ряд: для открытого и скрытого (под штукатурку) монтажа
- Цвета: белый или «под нержавеющую сталь»
- Могут использоваться в системах приточной вентиляции

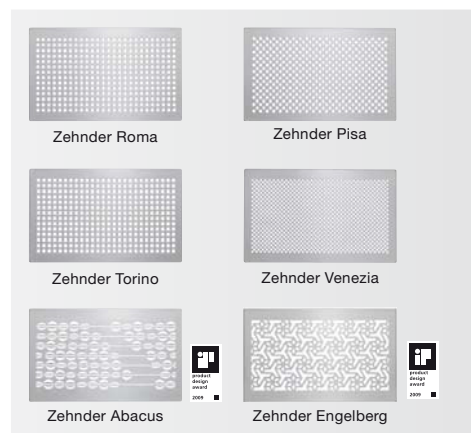

Zehnder Colours

Стандартный цвет

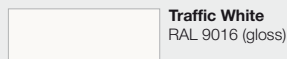

Traffic White
RAL 9016 (gloss)

Цвет категория 1: Цена указана в соответствующих разделах прайс-листа

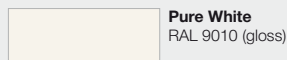

Pure White
RAL 9010 (gloss)

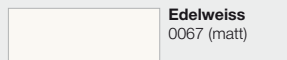

Edelweiss
0067 (matt)

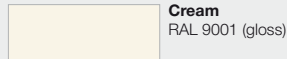

Cream
RAL 9001 (gloss)

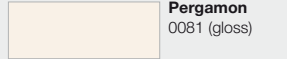

Pergamon
0081 (gloss)

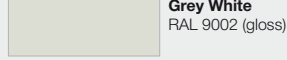

Grey White
RAL 9002 (gloss)

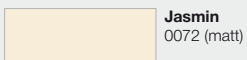

Jasmin
0072 (matt)

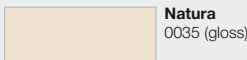

Natura
0035 (gloss)

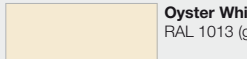

Oyster White
RAL 1013 (gloss)

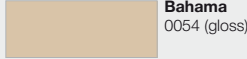

Bahama
0054 (gloss)

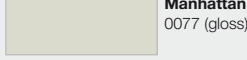

Manhattan
0077 (gloss)



Ruby Red
RAL 3003 (gloss)



Flame Red
RAL 3000 (gloss)



Traffic Yellow
RAL 1023 (gloss)



Chocolate Brown
RAL 8017 (gloss)



Anthracite Grey
RAL 7016 (gloss)



Traffic Black
RAL 9217 (matt)



Jet Black
RAL 9005 (gloss)

Цвет категория 2: Наценка к стоимости цветов категории 1: 133,93

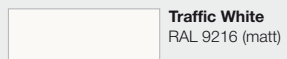

Traffic White
RAL 9216 (matt)

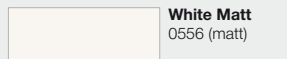

White Matt
0556 (matt)

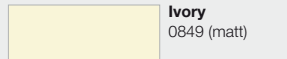

Ivory
0849 (matt)

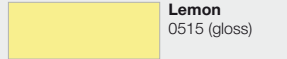

Lemon
0515 (gloss)

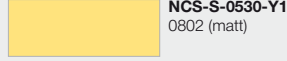

NCS-S-0530-Y10R
0802 (matt)

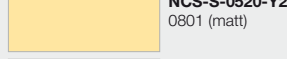

NCS-S-0520-Y20R
0801 (matt)

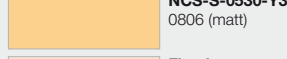

NCS-S-0530-Y30R
0806 (matt)

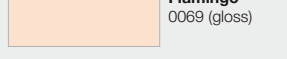

Flamingo
0069 (gloss)

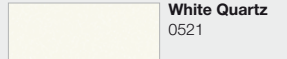

White Quartz
0521

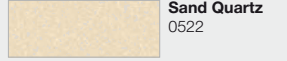

Sand Quartz
0522

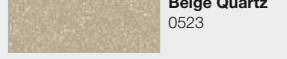

Beige Quartz
0523



Caramel Quartz
0511



Terracotta Quartz
0512

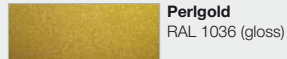

Perlgold
RAL 1036 (gloss)

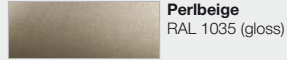

Perlbeige
RAL 1035 (gloss)

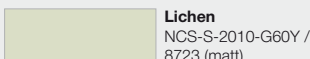

Lichen
NCS-S-2010-G60Y /
8723 (matt)



Spring Green
0846 (matt)

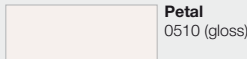

Petal
0510 (gloss)



Mauve
0517 (gloss)



Violet
0518 (gloss)

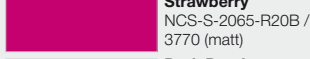

Strawberry
NCS-S-2065-R20B /
3770 (matt)



Dark Purple
0848 (matt)

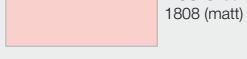

NCS-S-0520-R
1808 (matt)



Brown Quartz
0529



Orange Quartz
0528



Stone Quartz
0527



Blue Quartz
0525



Green Quartz
0524



Perlkupfer
RAL 8029 (gloss)



Perlmausgrau
RAL 7048 (gloss)

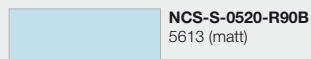

NCS-S-0520-R90B
5613 (matt)

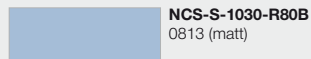

NCS-S-1030-R80B
0813 (matt)

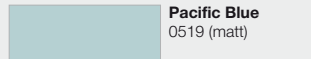

Pacific Blue
0519 (matt)

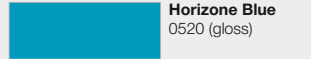

Horizone Blue
0520 (gloss)

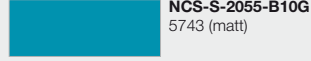

NCS-S-2055-B10G
5743 (matt)

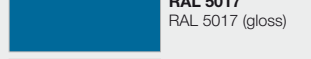

RAL 5017
RAL 5017 (gloss)



Prussian Blue
0555 (gloss)



RAL 5002
RAL 5002 (gloss)

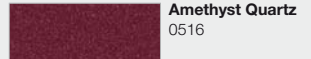

Amethyst Quartz
0516

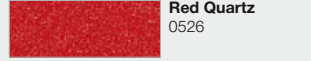

Red Quartz
0526

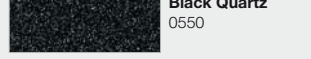

Black Quartz
0550

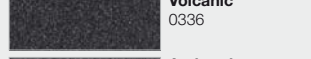

Volcanic
0336

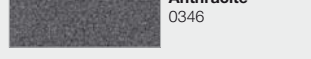

Anthracite
0346

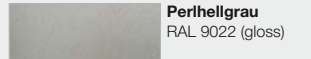

Perhellgrau
RAL 9022 (gloss)

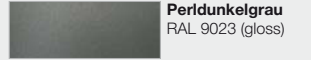

Perldunkelgrau
RAL 9023 (gloss)



Ägäis
0040 (gloss)

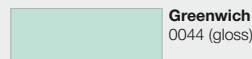

Greenwich
0044 (gloss)



Calypso
0043 (gloss)

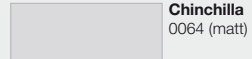

Chinchilla
0064 (matt)



Dark Brown
0847 (matt)



Black Matt
0557 (matt)



Titane
0335 (gloss)



Grey Aluminium
9007 (gloss)



White Aluminium
9006 (gloss)



Gold Look
0514 (gloss)

Специальные цвета: Наценка к стоимости цветов категории 1: 200,89



Inox-Look
0332 (gloss)

Обработанные металлические поверхности: Цена указана в соответствующих разделах прайс-листа



Chrome
0008

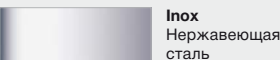

Inox
Нержавеющая
сталь

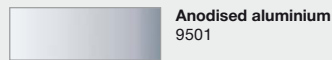

Anodised aluminium
9501

Все остальные цвета по запросу. Некоторые модели не могут быть окрашены в отдельные цвета (см. Примечания на соответствующих страницах прайс-листа). Возможны некоторые отклонения цвета от первоначального в ходе производственного процесса (насыщенность, оттенок и блеск). Коды RAL и NCS являются обозначениями, принятыми производителями красок. gloss – глянцевая поверхность; matt – матовая поверхность.

Внимание!

Водяные отопительные приборы из стали, в том числе полотенцесушители, предназначены для применения только в закрытых (независимых) системах отопления. Подключение к разводке горячего водоснабжения не допускается!

В систему ГВС возможна установка приборов, изготовленных из нержавеющей стали, сантехнической латуни или меди.

Авторские права на информацию, размещенную в каталоге, расположение рубрик и материалов принадлежат правообладателю и охраняются законодательством об авторском праве. Использование материалов каталога (любое копирование, тиражирование, распространение либо иное использование информации) разрешается только с письменного разрешения правообладателя.

ZUJA-DRAD-PL, V04/2019, На русском языке, компания-изготовитель оставляет за собой право на внесение изменений.

zehnder